

Aufbauanleitung Sonnenschutz **Plisse Markise**

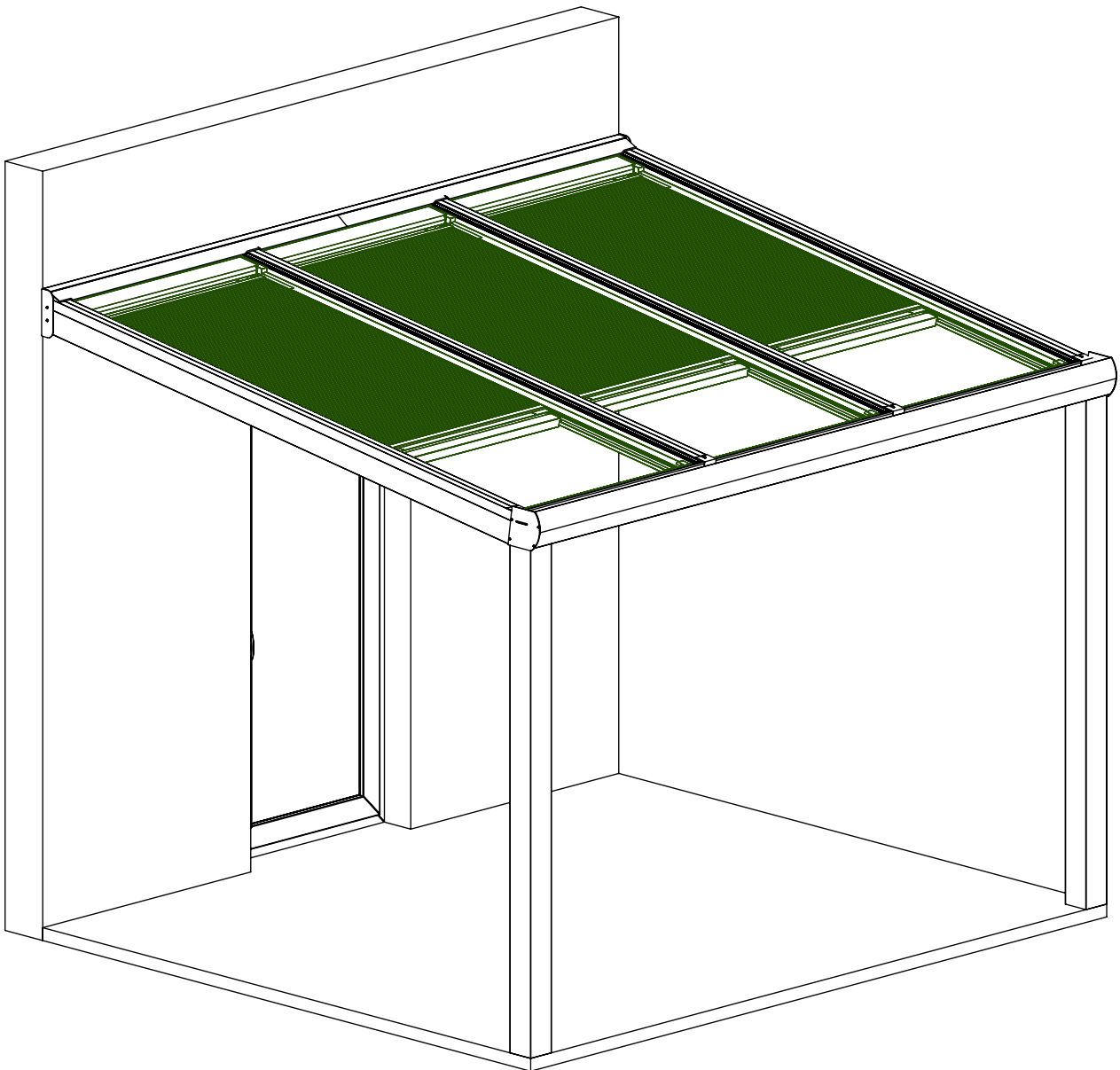

ACHTUNG: Edelstahlschrauben vor dem Reindreihen, unbedingt fetten und den Drehmoment Ihrer Werkzeuge unbedingt prüfen. Edelstahlschrauben brechen auf Grund der Beschaffenheit des Materials deutlich schneller als Stahlschrauben.

Montageanleitung

Wir bedanken uns ganz herzlich, dass Sie sich für den Kauf von DreamGarden Markisen entschieden haben.

Mit dieser Anleitung, möchten wir Ihnen die Montage Ihrer Markise erleichtern. Wenn Sie Anregungen zu der Anleitung haben, so können Sie diese uns gerne übermitteln.

Bitte lesen Sie sich die Montageanleitung sorgfältig durch und befolgen Sie die aufgeführten Schritte genau.

Hinweise

Bitte beachten Sie, dass die Markise nur als diese gedacht ist. Bei unsachgemäßer Benutzung oder Zweckentfremdung, haftet der Hersteller nicht für Schäden.

Bitte befolgen Sie die einzelnen Schritte dieser Anleitung, um Schäden zu vermeiden.

Bitte überprüfen Sie vor der Montage, ob alle benötigten Werkzeuge sowie Montagezubehör vorhanden sind.

Achtung! Der Lieferumfang enthält nur das angegebene Montagezubehör. Das zusätzliche Montagezubehör muss von Ihnen beschafft werden.

Wenden Sie sich an unseren Kundenservice, falls ein Teil fehlt oder beschädigt ist.

Montagehinweise

Abmessung

Stellen Sie vor der Montage Ihrer Markise sicher, dass die von Ihnen ausgewählte Fläche für die Montage des Produktes geeignet ist. Beachten Sie die Anweisungen oder wenden Sie sich an uns.

Sicherheitshinweise

Lesen Sie alle Sicherheitshinweise und Anweisungen.

Sicherheitshinweise

Lesen Sie alle Sicherheitshinweise und Anweisungen. Bewahren Sie die Gebrauchsanleitung sorgfältig auf.

Die elektrischen Bauteile der Markise entsprechen den vorgeschriebenen Sicherheitsbestimmungen. Lesen Sie die Gebrauchsanleitung aufmerksam durch, bevor Sie die elektrischen Bauteile in Betrieb nehmen. Ein unsachgemäßer Gebrauch kann zu Schäden an Personen und Gegenständen führen.

Der Anschlussstecker der Elektrischen Bauteile muss in die Steckdose passen. Der Stecker darf in keiner Weise verändert werden.

Halten Sie die Anschlussstellen der Markise von Regen und Nässe fern.

Zweckentfremden Sie die elektrischen Bauteile nicht und halten Sie die Kabel fern von Hitze, Öl, scharfen Kanten oder beweglichen Geräteteilen. Beschädigte oder verwickelte Kabel erhöhen das Risiko eines Stromschlages.

Verwenden Sie für den Anschluss der Markise nur Kabel die für den Außenbereich geeignet sind.

Verwenden Sie keine defekten elektrischen Bauteile.

Ziehen Sie den Stecker aus der Steckdose bevor Sie Arbeiten an der Markise durchführen.

Pflegen Sie die elektrischen Bauteile mit Sorgfalt. Kontrollieren Sie, ob bewegliche Teile einwandfrei funktionieren und nicht klemmen oder beschädigt sind. Lassen Sie die beschädigten Teile vor dem Einsatz der Markise reparieren.

Lassen Sie die elektrischen Bauteile nur von qualifiziertem Fachpersonal und nur mit Original-Ersatzteilen reparieren.

Montage

Tragen Sie während der Montage reißfeste Arbeitsschutzkleidung, um Verletzungen vorzubeugen.

Räumen Sie Ihren Arbeitsbereich frei, achten Sie darauf, dass Ihnen nichts im Weg liegt.

Kontrollieren Sie vor der Montage alle mitgelieferten Komponenten auf Beschädigungen und Defekte. Montieren Sie keine beschädigten Komponenten, da diese sonst nicht mehr reklamiert werden können.

Achten Sie auf Ihre Sicherheit während Sie in größerer Höhe arbeiten. Beginnen Sie erst mit der Montage, wenn Ihre Absturzsicherheit gewährleistet ist.

Die Montage von Komponenten anderer Hersteller, kann durch die nicht exakte Passgenauigkeit zu Beschädigungen oder Fehlfunktionen führen.

Pflege

Bitte reinigen Sie die Markise in regelmäßigen Abständen, um Schäden an dem Produkt zu vermeiden.

Entsorgung

Entsorgen Sie das Produkt, sowie die Verpackungsmaterialien nach den in Ihrem Land geltenden Richtlinien.

Benötigtes Werkzeug

Maßband

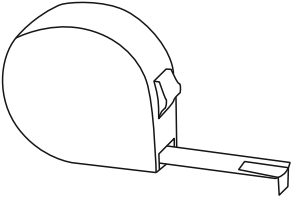

Teppichmesser/Cutter

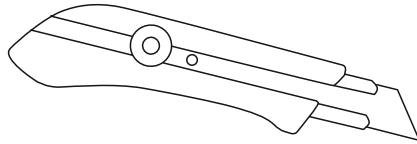

Wasserwaage

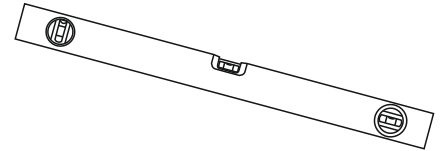

Schlagschrauber

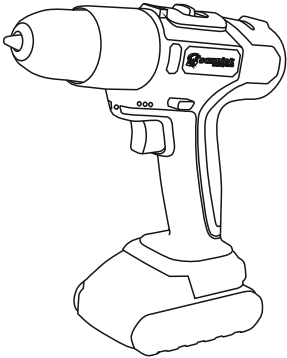

Leiter

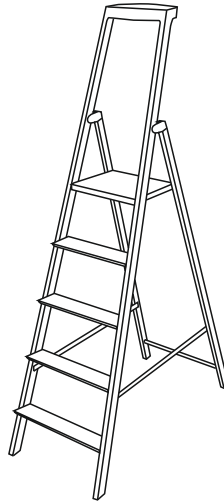

Klappbock

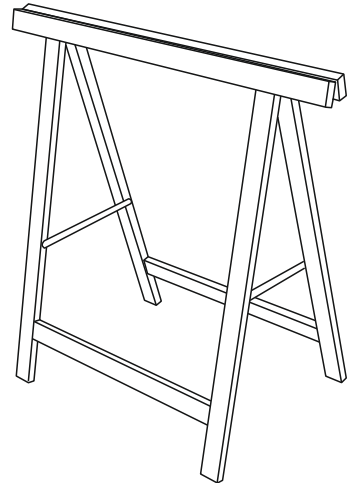

Torx Aufsätze

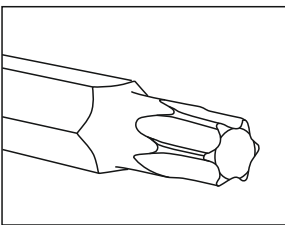

Kreuzschlitz Aufsätze

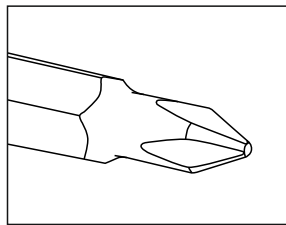

Bohraufsätze

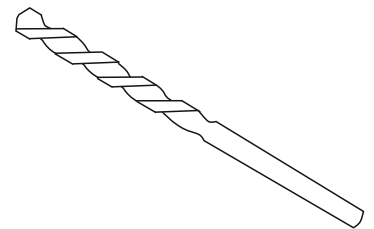

Komponenten je. Element

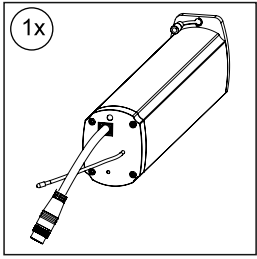

Motor

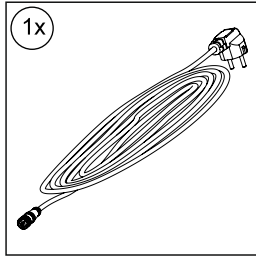

Netzkabel

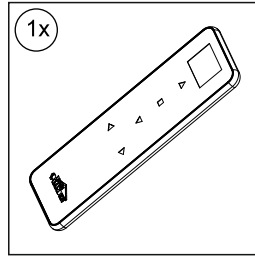

Fernbedienung

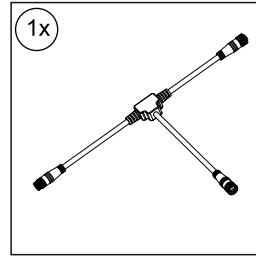

Kabelverbindung

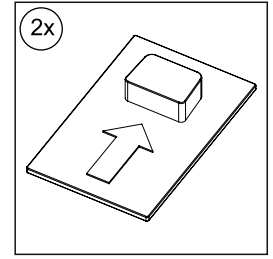

Deckenprofilstopper

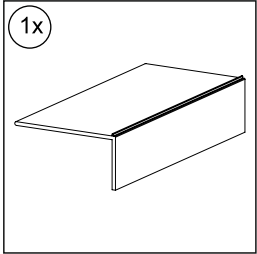

Winkelwerkzeug

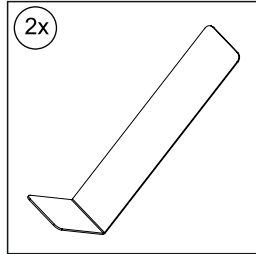

Federklammer

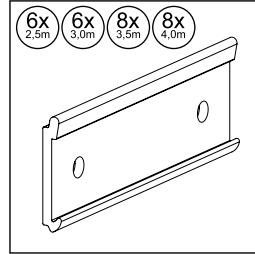

Laufschienerhalterung

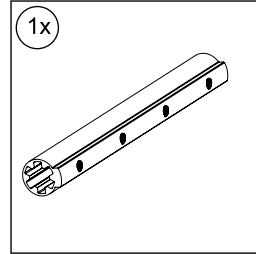

Verbindungsstück

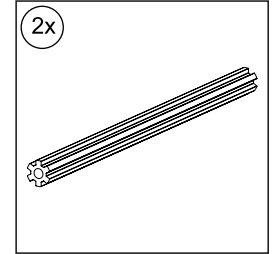

Antriebsstange

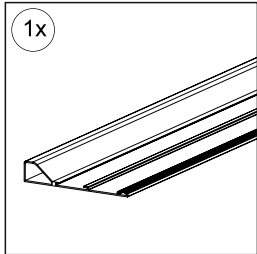

Deckenprofil

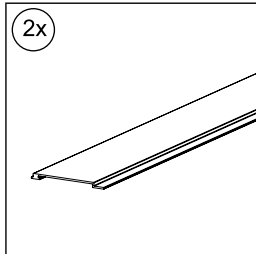

Deckensegment 1

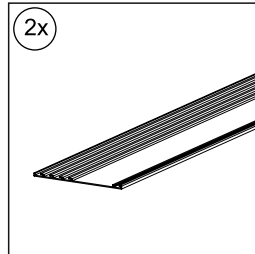

Deckensegment 2

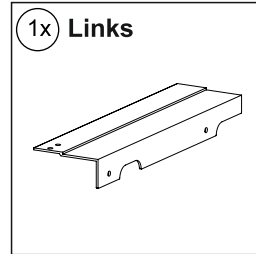

Laufschienerweiterung L

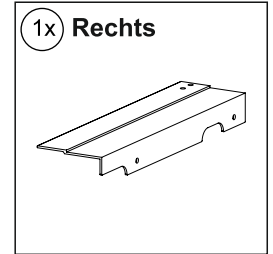

Laufschienerweiterung R

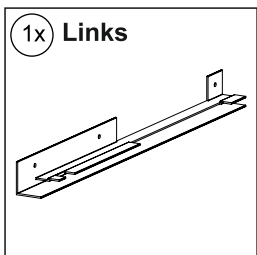

Abdeckhalterung L

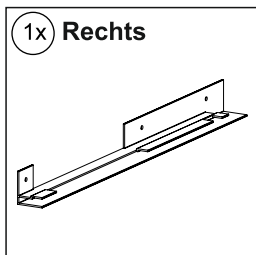

Abdeckhalterung R

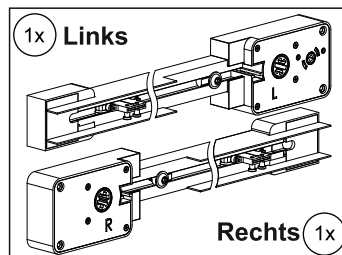

Laufschiener L+R

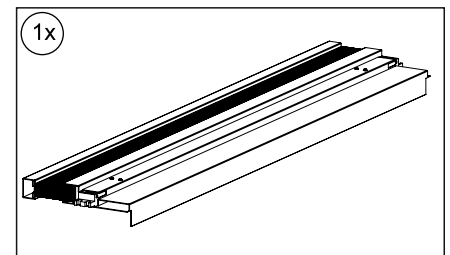

Markisenprofil 1+2

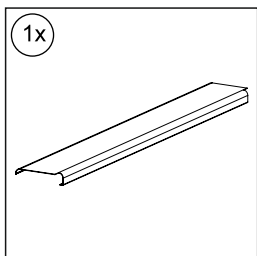

Motorabdeckung

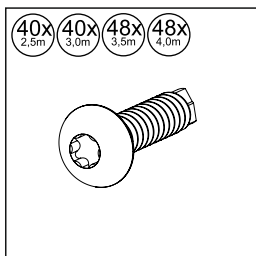

Torx 4,2 x 19 mm

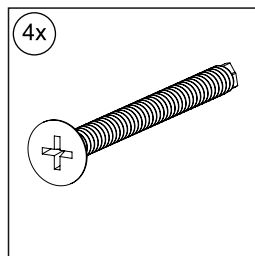

Senkkopfschrauben
4,2 x 50 mm

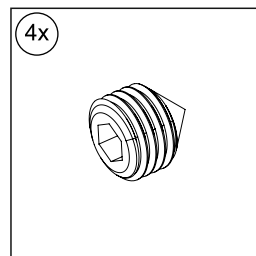

Gewindestift für
Verbindungsstück

Vorbereitungen

1. Überprüfen Sie die gelieferten Pakete auf äußerliche Beschädigungen. Öffnen Sie alle Pakete und prüfen Sie, ob Sie alles vollständig erhalten haben. Bitte achten Sie darauf, dass beim Aufschneiden der Folie mit dem Cuttermesser, die Oberfläche der Einzelteile nicht beschädigt wird.
2. Stellen Sie sicher das Ihre Terrasse jeweils in den Ecken in 90° Winkeln aufgebaut ist und die Rand- und Mittelsparren parallel zu einander stehen. Sollte dies nicht der Fall sein, kann es zu Spalten beim Herunterlassen der Markise führen. (Siehe Abb. 1)

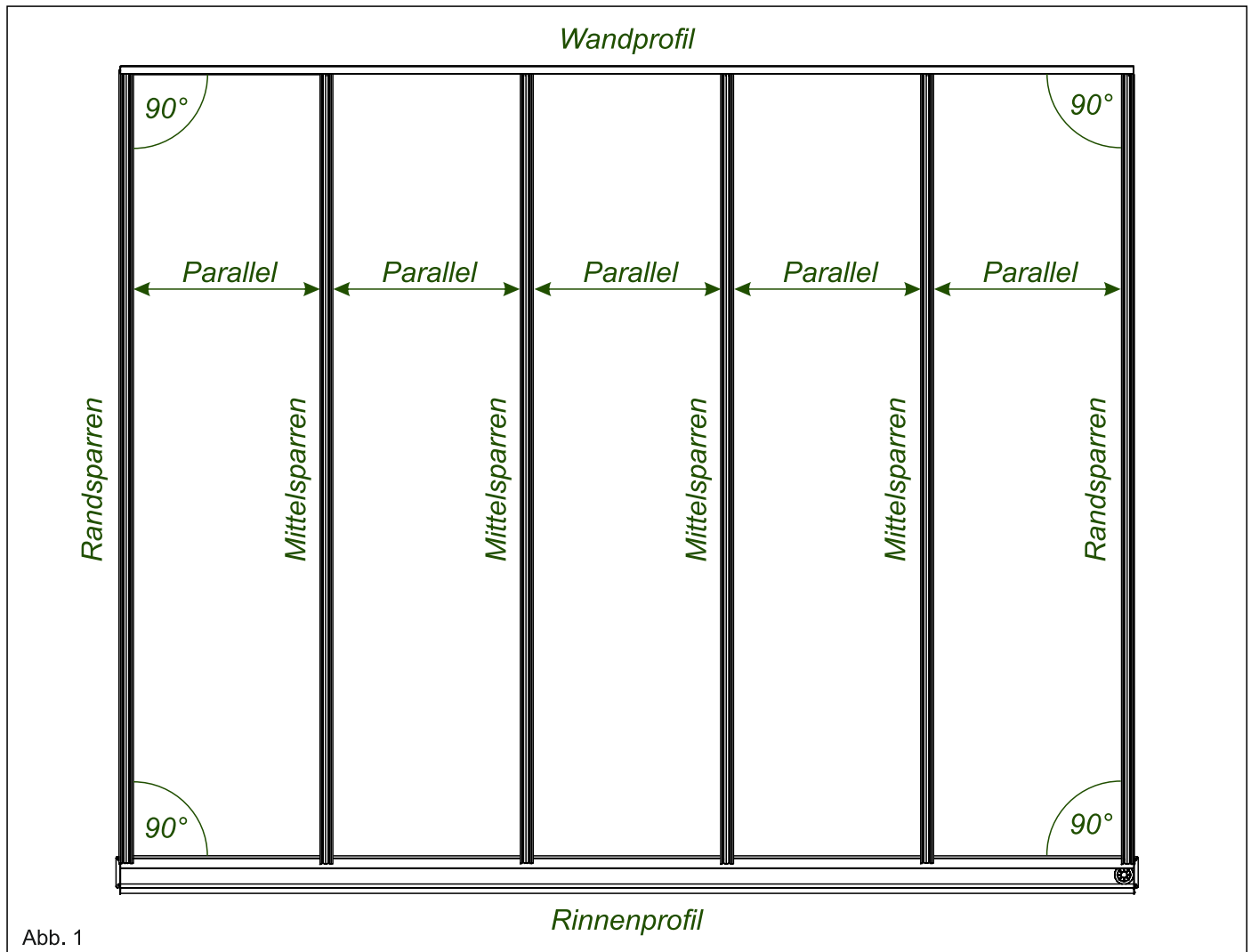

3. Bevor Sie die Klickplatten der Terrassenüberdachung mit dem Winkelwerkzeug entfernen, setzen Sie entweder Stoff, Karton oder ein Plastik Schicht zwischen Winkelwerkzeug und Glasscheibe. Damit verhindern Sie ein Zerkratzen der Glasscheibe. Entfernen Sie alle Klickplatten vom Wandprofil mit dem mitgelieferten Winkelwerkzeug. (Siehe Abb. 2)

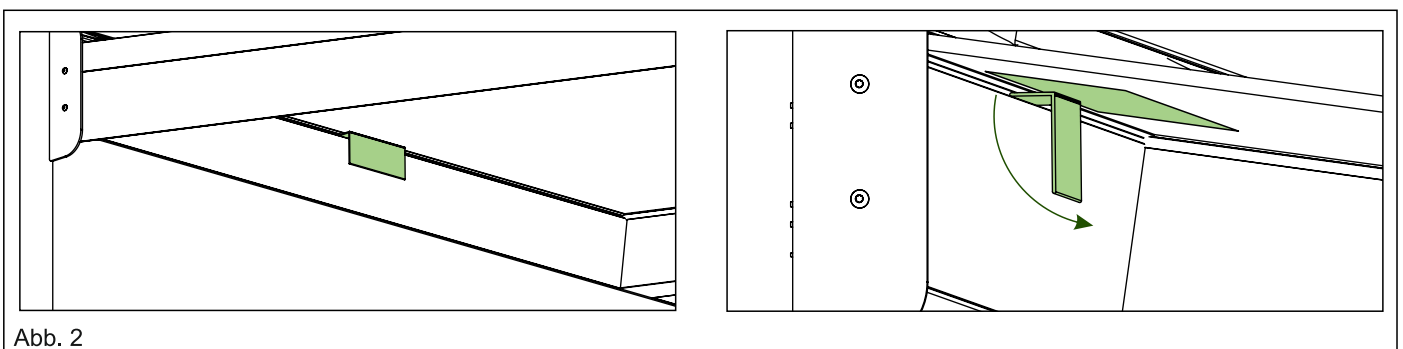

4. Messen Sie ab dem Rinnenprofil die Positionen für die Laufschienehalterungen. Entnehmen Sie die Maße für Ihre Terrasselänge den Abbildungen. Die erste Platzierung für Schienehalterungen sollte ca. 25 cm ab dem Rinnenprofil erfolgen. Markieren Sie die Positionen ab denen die Laufschienehalterungen platziert werden sollen. (Siehe Abb. 3)



Abb. 3

5. Befestigen Sie die Schienenhalterungen mithilfe des Winkelwerkzeugs; **Option 1** – wenn kein Keilfenster vorhanden ist (Winkel zeigt nach Innen). **Option 2** – wenn ein Keilfenster vorhanden ist (Winkel zeigt nach Außen, Abrundung wird an der Kante positioniert). Wiederholen Sie die Schritte für alle Segmente der Terrasse. Achten Sie dabei, das Werkzeug jeweils für die für Sie geeignete Montage richtig zu platzieren und die Halterungen mit dem richtigen Ende nach oben zu platzieren. (Siehe Abb. 4)



6. Bohren Sie die Öffnung für das Netzkabel im Wandträger vor. Legen Sie vorab fest, ob das Netzkabel auf der rechten oder linken Außenseite der Terrasse geführt werden soll, und positionieren Sie die Bohrung entsprechend. Diese sollte im Abstand von 40 mm zum Randsparren erfolgen und einen Durchmesser von mindestens 17 mm aufweisen, damit der Anschluss problemlos durchgeführt werden kann. (Siehe Abb. 5)

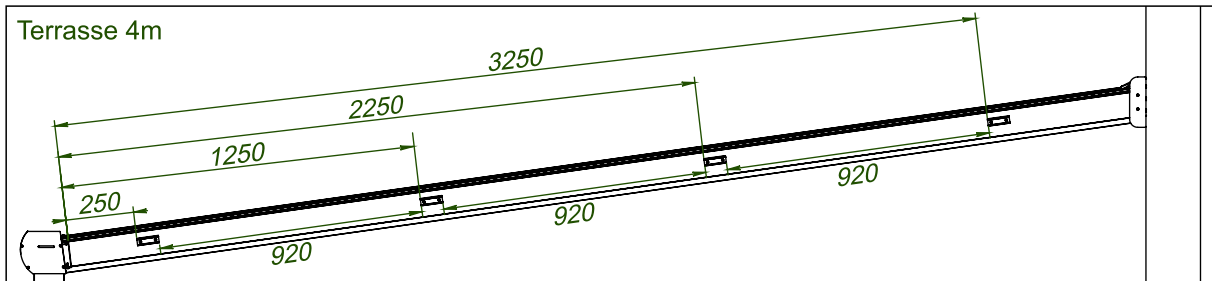
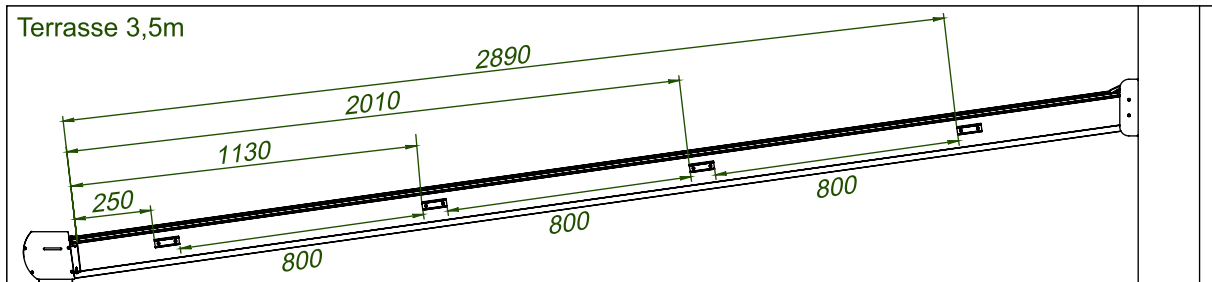
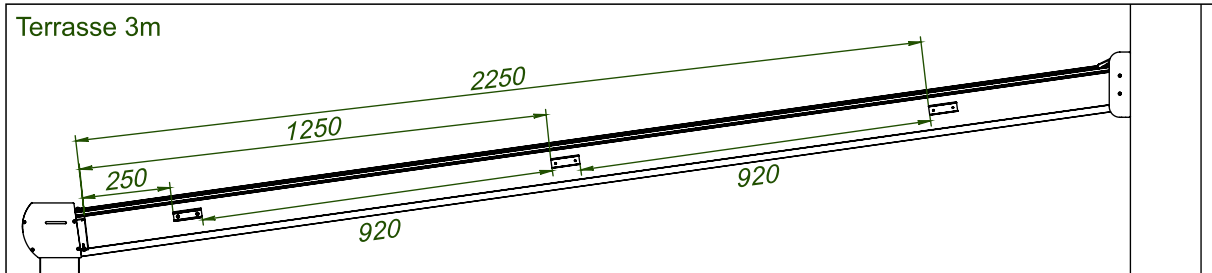
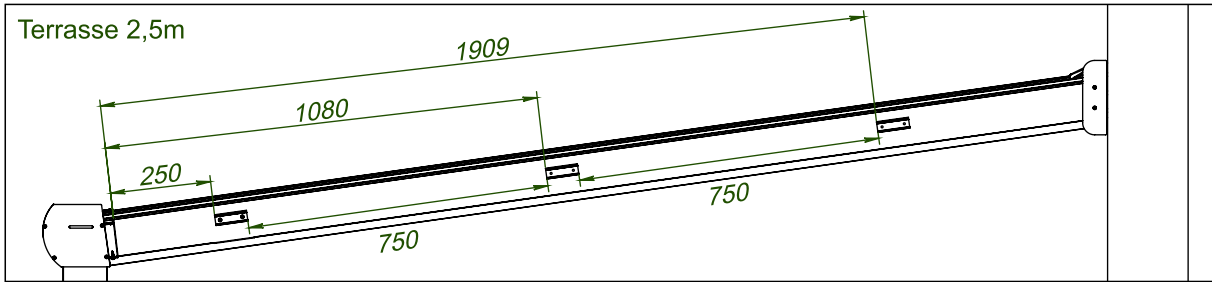
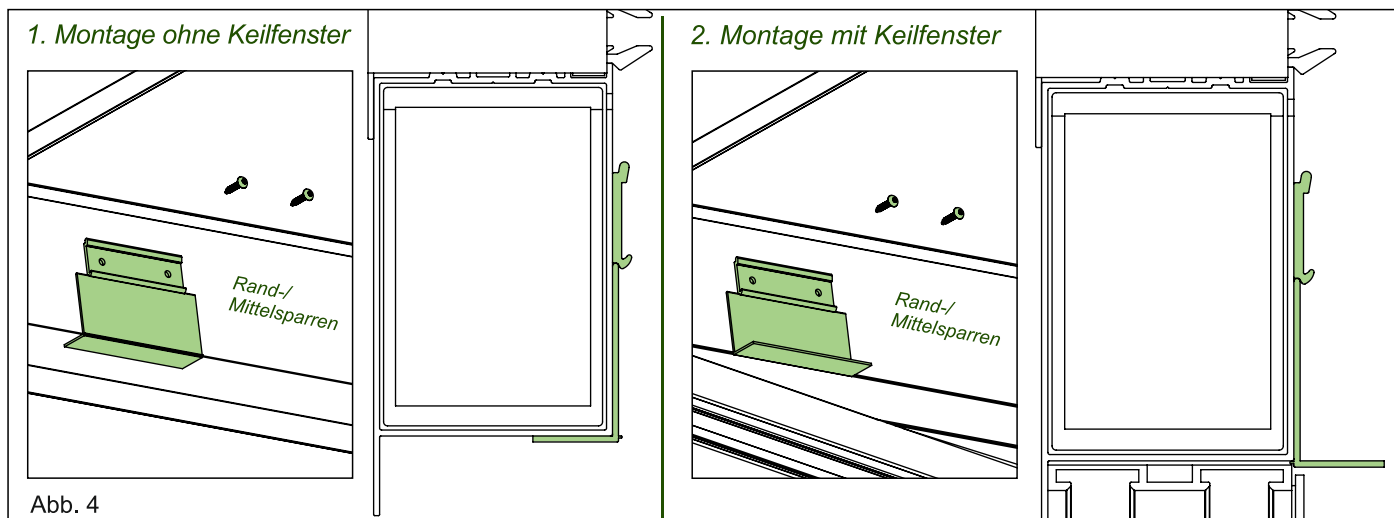
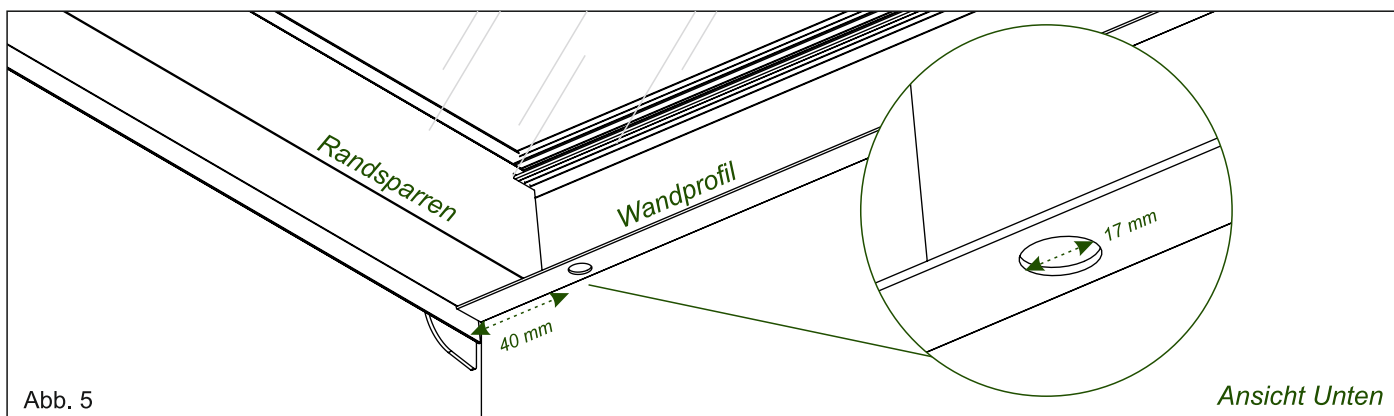

7. Bohren Sie Öffnungen von beiden Seiten des Mittelsparrens, auf der Seite des Wandträgers, um die Anschlusskabel sicher und unkompliziert verlegen zu können. Der Bohrdurchmesser sollte auch hier mindestens 17 mm betragen. Platzieren Sie die Bohrung idealerweise mittig entlang der Kante des Mittelsparrens, um scharfe Kanten zu vermeiden und eine saubere Durchführung zu gewährleisten. Wiederholen Sie diesen Schritt für alle Mittelsparren. (Siehe Abb. 6)

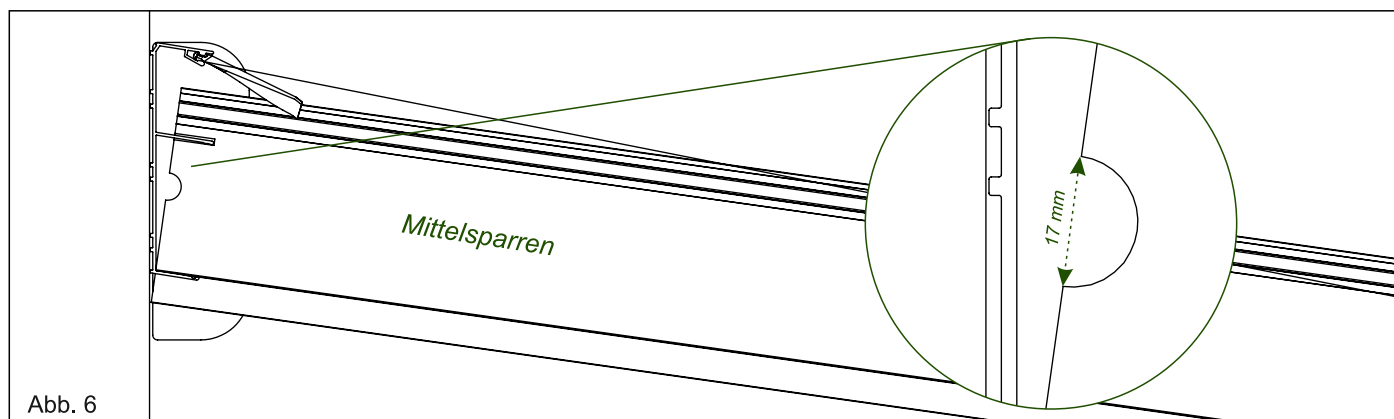

- 8. 1.** Führen Sie das Netzkabel durch die zuvor gebohrte Kabeldurchführung. **2.** Binden Sie einen einfachen Knoten ins Kabel, um ein unbeabsichtigtes Zurückrutschen durch die Öffnung zu verhindern. **3.** Positionieren Sie den Anschluss (Kabelverbindung) für den Motor jeweils mittig im entsprechenden Terrassensegment. Achten Sie darauf die Kabelverbindung jeweils mit dem richtigen Stecker links und rechts zu platzieren, der Stecker an der Verbindung sollte in den Stecker des Netzkabels passen. (Siehe Abb. 7)

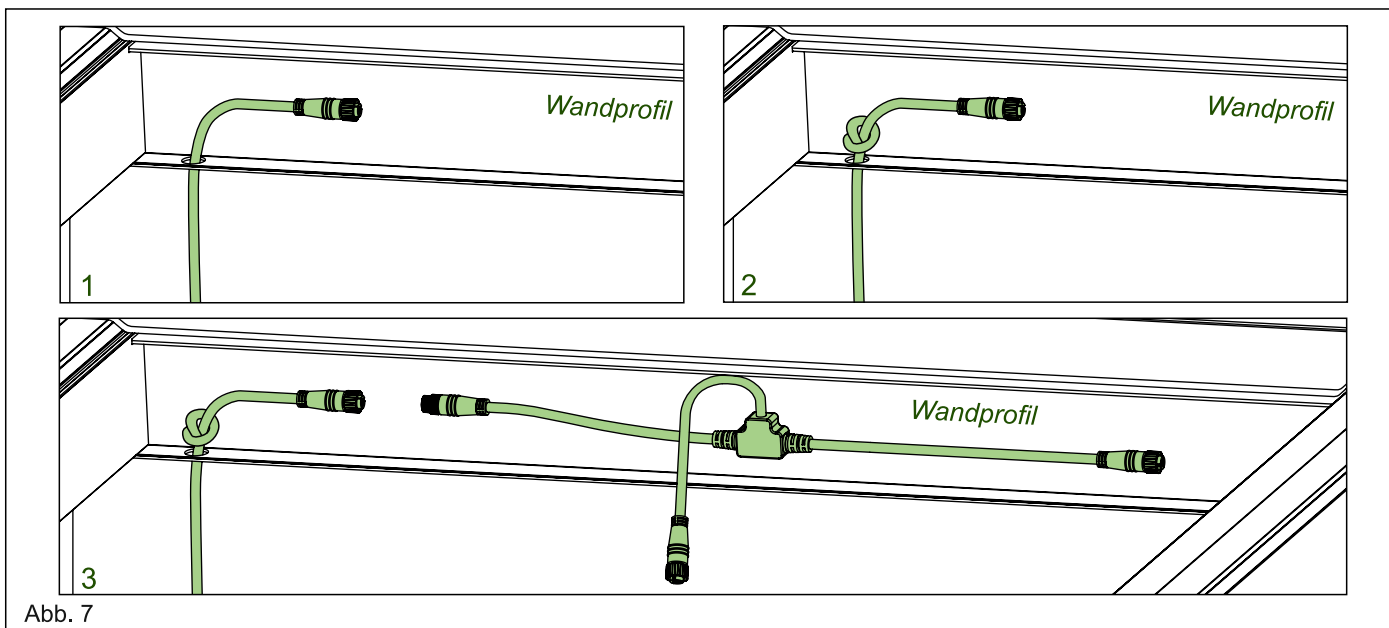

- 9. 1.** Sichern Sie die Kabelverbindung mit jeweils zwei Federklammern. **2.** Platzieren Sie dazu die Federklammern zunächst unten im Wandträger und drücken Sie sie anschließend mit einem Klick oben ein, bis sie hörbar einrasten. **3.** Führen Sie anschließend das äußere Kabel der Kabelverbindung durch die entsprechende Kabeldurchführung im Mittelsparren. Wiederholen Sie diesen Schritt für alle Segmente der Terrasse. (Siehe Abb. 8)

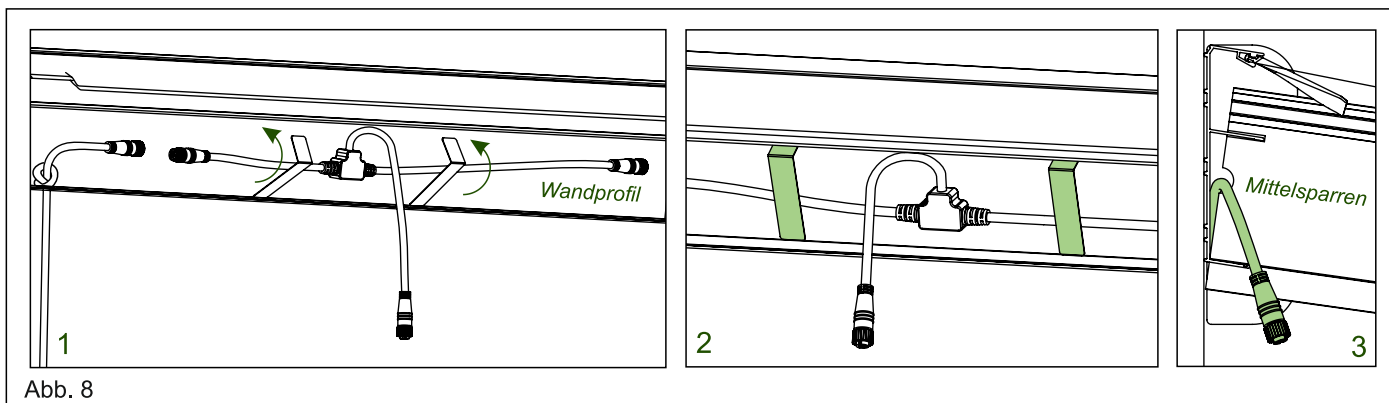

- 10.** Verbinden Sie alle vorgesehenen Kabel miteinander. Das Kabelende, das nicht mit dem Netzkabel verbunden wird, muss sorgfältig isoliert werden, um einen sicheren Betrieb zu gewährleisten. (Siehe Abb. 9)

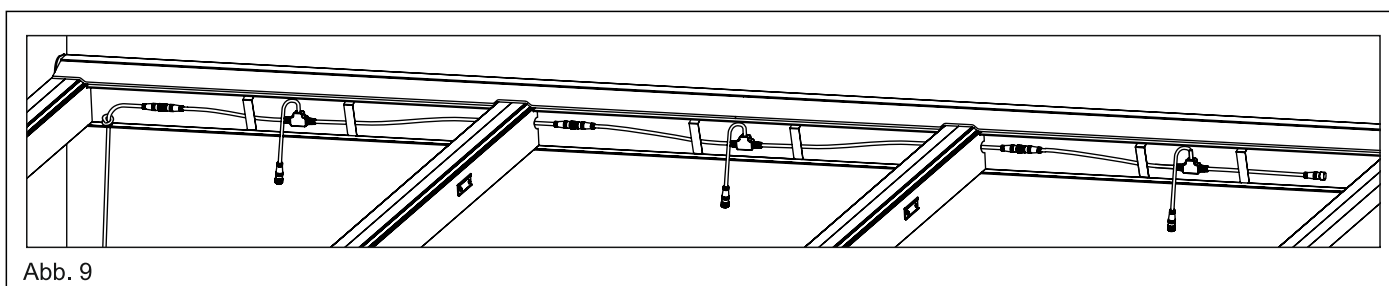

Montage der Schienen mit Laufwagen und Stopper

11. In jeder Schiene befinden sich ein Laufwagen sowie ein Stopper. Achten Sie darauf, dass die Schrauben des Laufwagens nach unten zeigen und der Stopper so ausgerichtet ist, dass seine Schraube in Richtung der Motorhalterung zeigt. Lösen Sie die Schraube des Stoppers leicht und schieben Sie sowohl den Laufwagen als auch den Stopper bis zum Anfang der Schiene. (Siehe Abb. 10)



Abb. 10

12. 1-2. Stecken Sie die als erstes die Linke Schiene auf die dafür vorgesehenen Halterungen in dem Sie diese von Oben auflegen und nach unten einrasten. Wir empfehlen Ihnen diese oben am Wandprofil anzusetzen da dort mehr Platz zur Verfügung steht um das Rinnenprofil nicht zu beschädigen. Achten Sie dabei auf die korrekte Ausrichtung. Die Motorhalterungen befinden sich am oberen Ende jeder Schiene und werden an der zur Wand zeigenden Seite der Terrasse montiert. Sie sind jeweils mit einem Buchstaben gekennzeichnet: „L“ für links und „R“ für rechts. Achten Sie darauf, die Schienen entsprechend dieser Markierungen korrekt zu befestigen. 3. Setzen Sie die Motorabdeckung auf das Gehäuse der Linken Motorhalterung, lassen Sie es jedoch noch nicht einrasten. (Siehe Abb. 11)

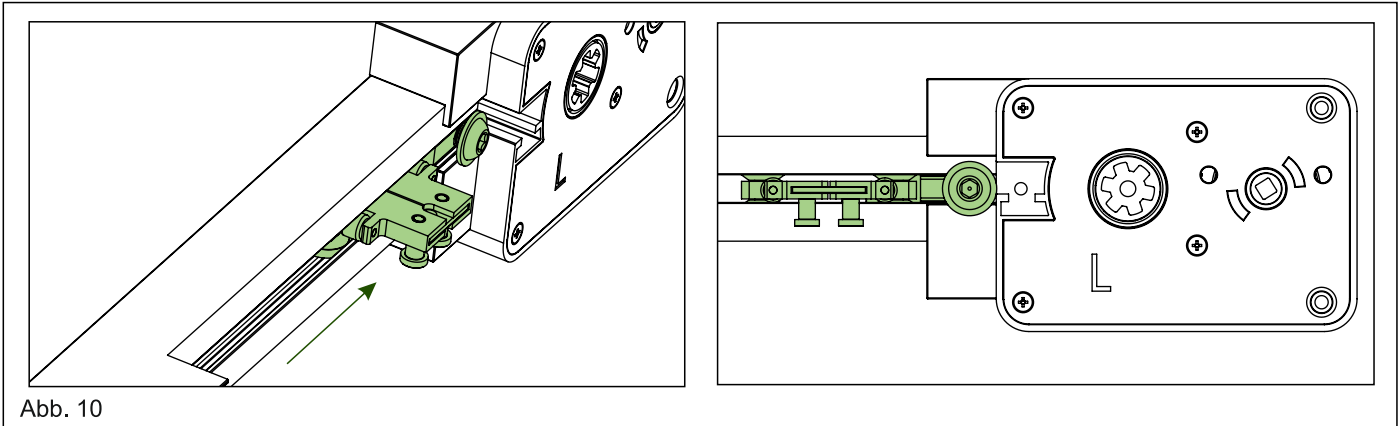

Abb. 11

13. 1-2. Schieben Sie die Linke Schiene bis an das Rinnenprofil runter. **Hinweis:** Falls sich die Motorhalterung nicht problemlos einsetzen lässt, können Sie die Schienenhalterung leicht lockern, um den Einbau zu erleichtern. 3. Befestigen Sie die Linke Motorhalterung mit jeweils drei Schrauben an den Trägern. Das äußere Ende der Motorhalterung wird mit zwei Senkkopfschrauben (4,2 x 50 mm) befestigt, auf der Innenseite wird eine Torx Schraube (4,2 x 19 mm) benutzt. 4. Heben Sie Die Motorabdeckung an und setzen Sie die Rechte Schiene ein. Wiederholen sie die gleichen Schritte für die Rechte Schiene. 5-6. Setzen Sie die Motorabdeckung mit der unteren Kante (5) an die Motorhalterungen an und rasten Sie die Motorabdeckung auf den Motorhalterungen ein (6). (Siehe Abb. 12)

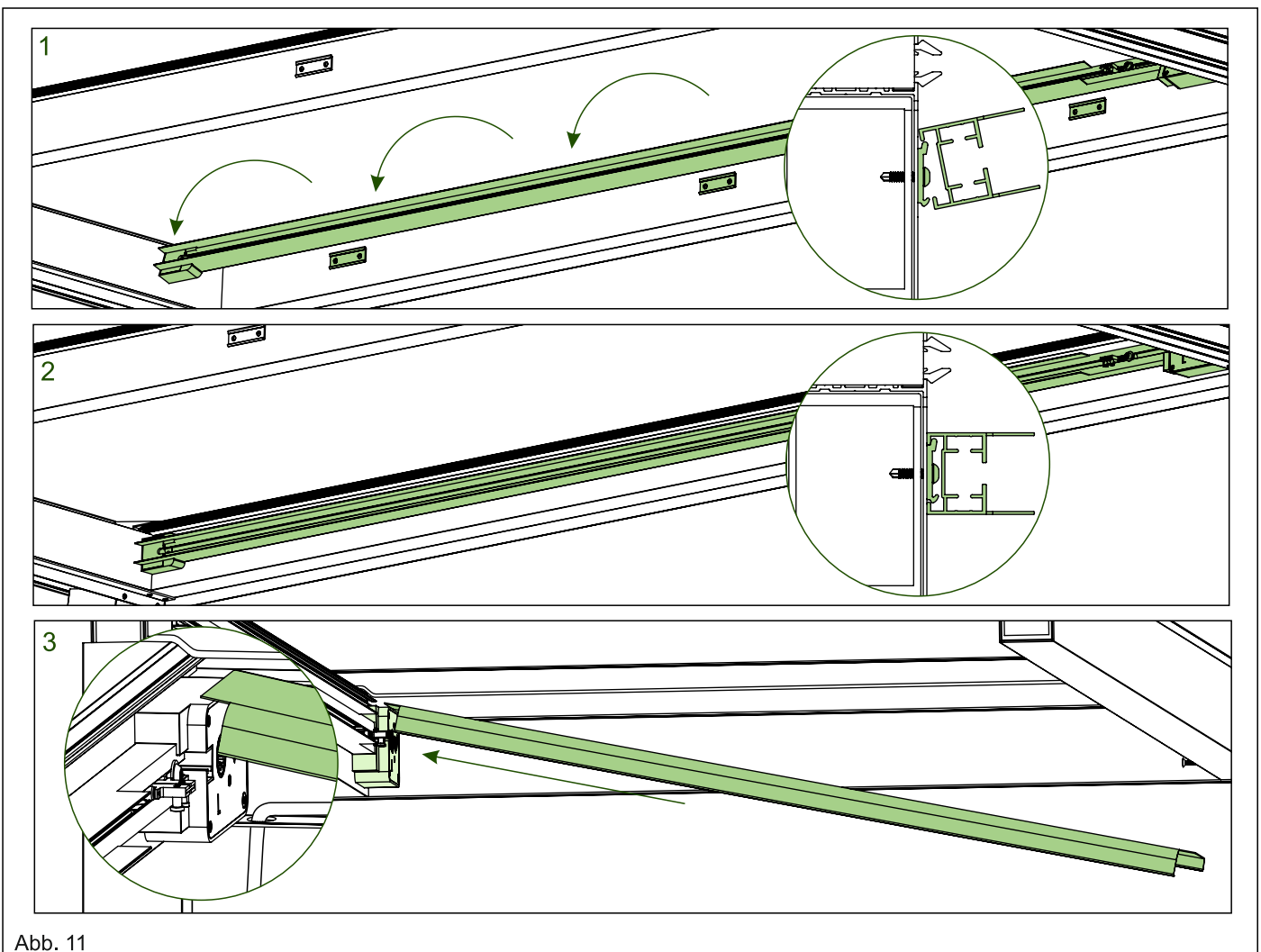

Abb. 12

14. 1-2. Bringen Sie die untere Abdeckhalterungen an und achten Sie darauf, dass deren äußere Kante sowohl an der Unterseite als auch seitlich bündig mit dem Träger abschließt. 3. Befestigen Sie die Halterungen mit drei Schrauben an den Trägern. (Siehe Abb. 13)

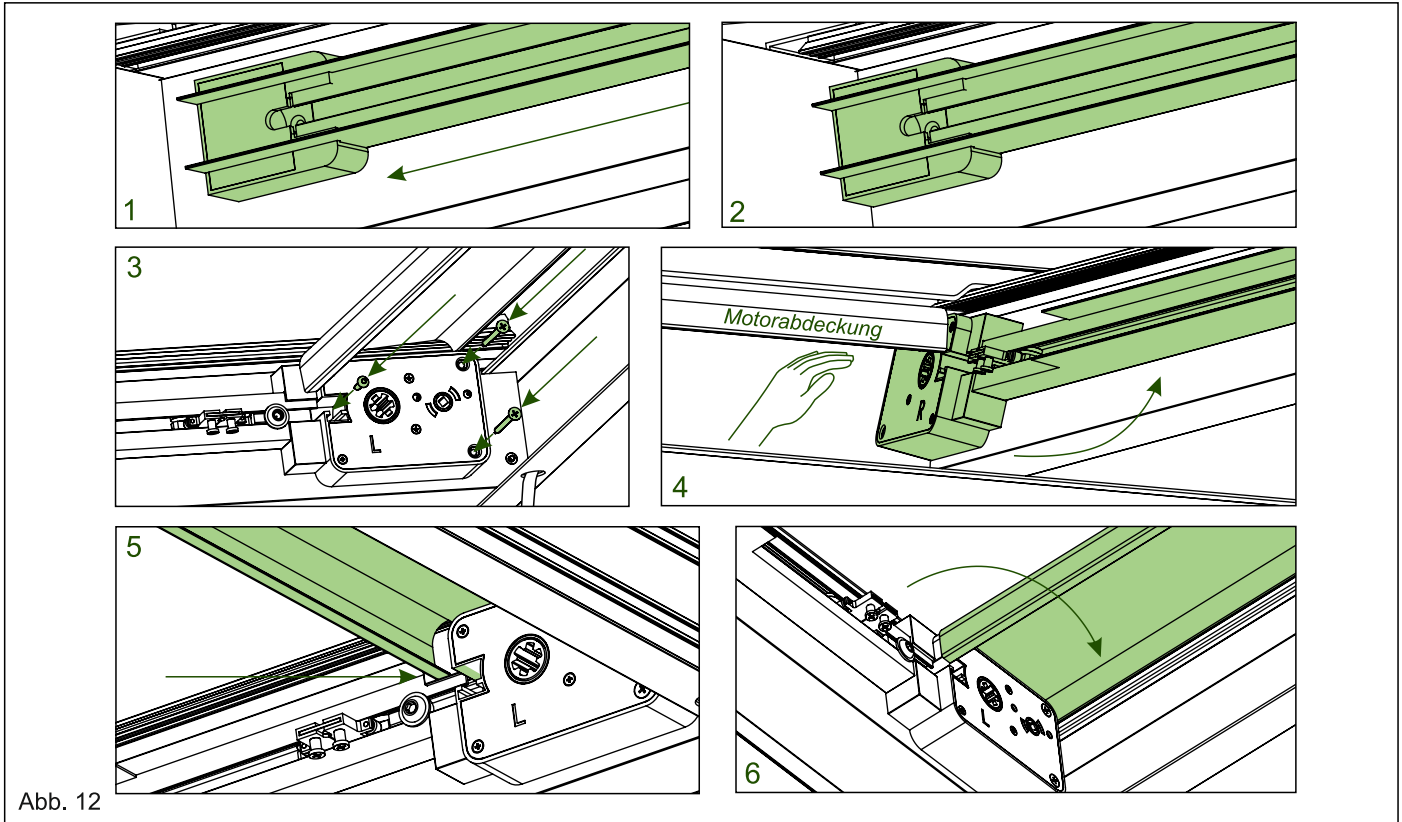

Abb. 13

Einstellung der Stopper

- 15.** **1.** Setzen Sie das Verbindungsstück auf die erste Hälfte der Antriebsstange. Führen Sie die Gewindestifte in das Verbindungsstück ein, drehen Sie diese jedoch noch nicht fest um das Verbindungsstück weiterhin bewegen zu können. **2.** Anschließend platzieren Sie die Antriebsstange mit dem Verbindungsstück in die linke Motorhalterung und die Antriebsstange ohne Verbindungsstück in die rechte Motorhalterung. **3.** Schieben Sie beide Antriebsteile in den Motorhalterungen bis hinten durch und setzen Sie das Verbindungsstück mittig über beide Stangenenden. Ziehen Sie die Gewindestifte leicht an, um die Verbindung zu fixieren. **4.** Drehen Sie nun die Antriebsstange, um den Laufwagen etwa 55 mm nach unten zu bewegen. (Siehe Abb. 14)

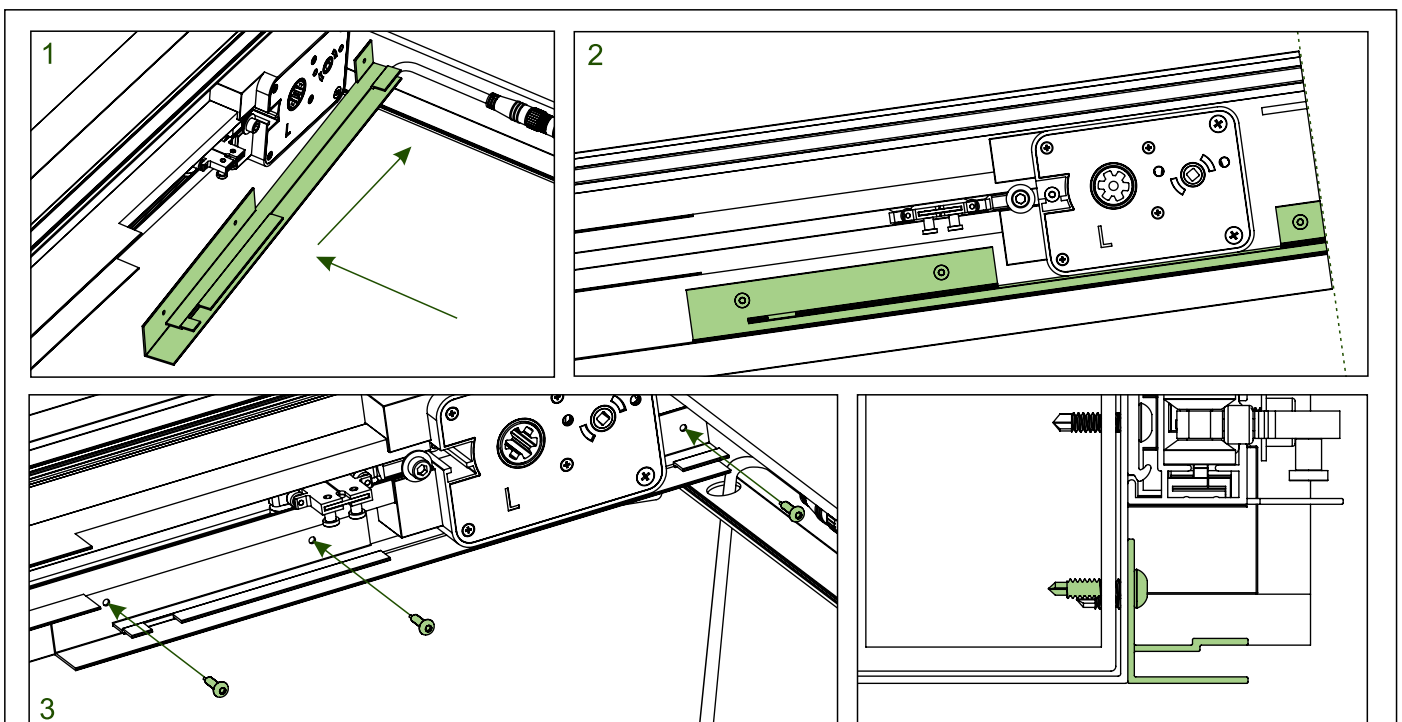
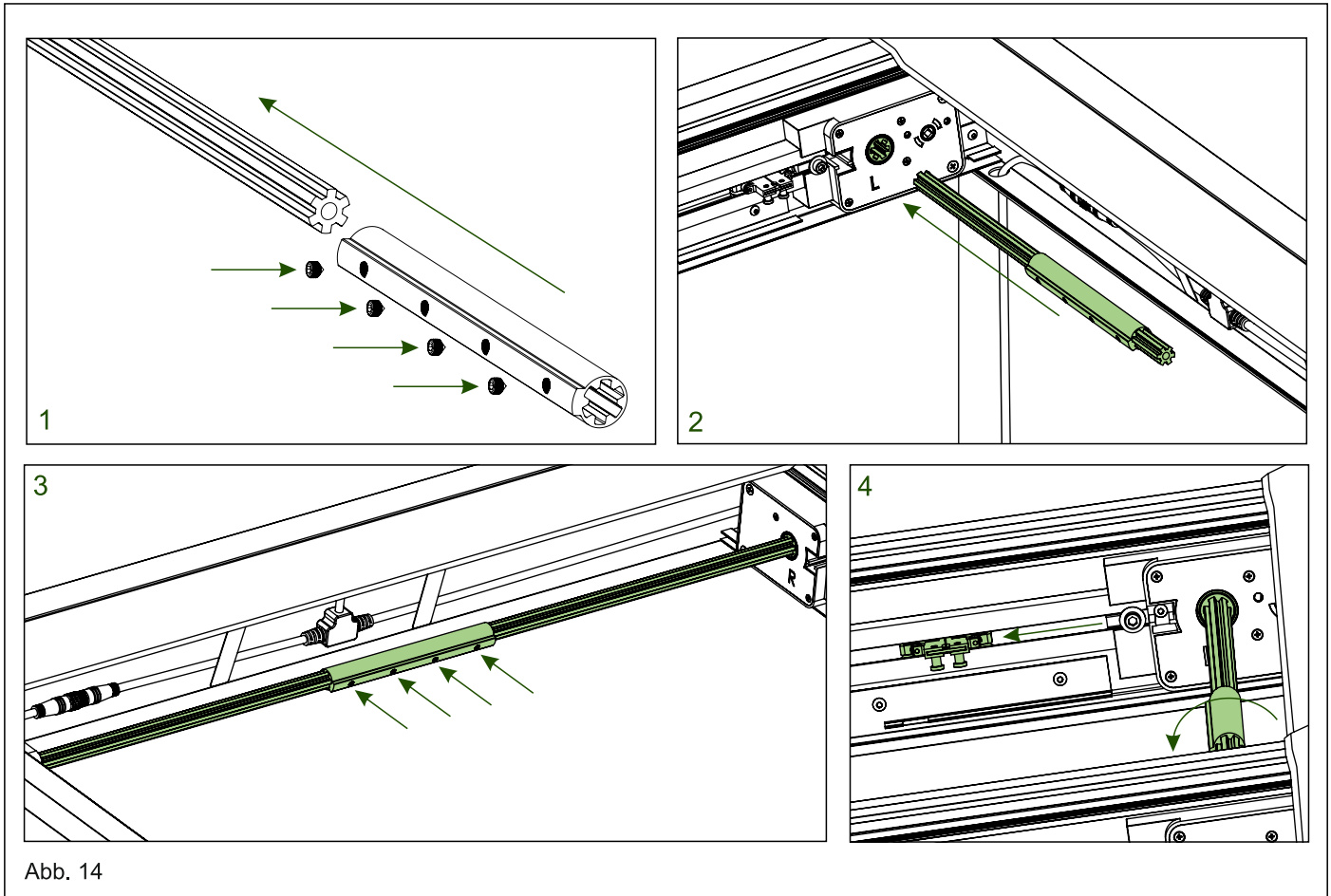

- 16.** Nehmen Sie Markisenprofil 2 (Stoff) vorsichtig aus Markisenprofil 1 heraus. Entnehmen Sie den Stoff mit besonderer Sorgfalt – wir empfehlen, dabei Stoffhandschuhe zu tragen, um Verschmutzungen zu vermeiden. Achten Sie darauf, dass die Leiste gemeinsam mit dem Stoff herausgenommen wird. Dies erleichtert später das Wiedereinsetzen des Stoffes erheblich. (Siehe Abb. 15)

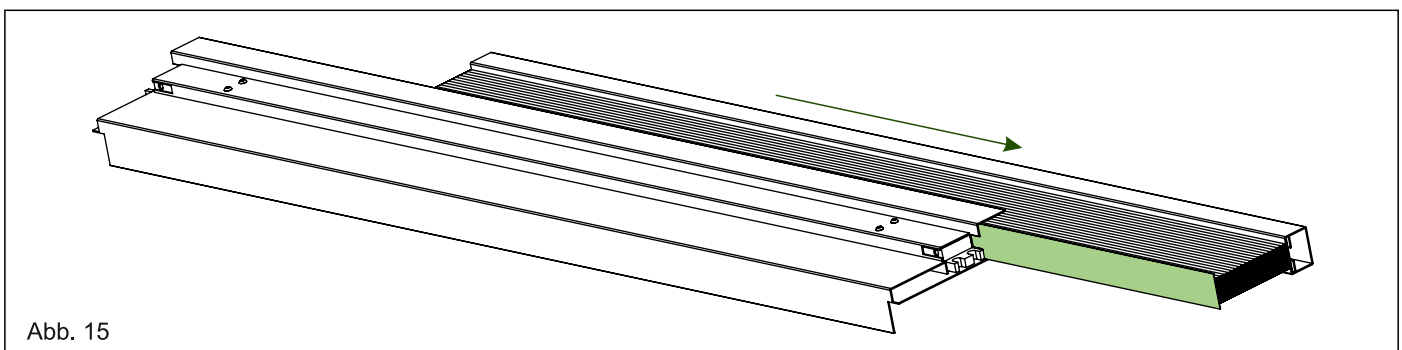

17. **1.** Setzen Sie Markisenprofil 1 zunächst auf der linken Seite auf den Laufwagen. Die beiden Aussparungen am Profil werden dabei auf die nach unten zeigenden Schrauben des Laufwagens aufgesteckt. **2.** Die Halterung des Markisenprofils ist flexibel und lässt sich einschieben – schieben Sie diese in Richtung Laufwagen, um die rechte Seite des Profils einrasten zu lassen. **3.** Als Montagehilfe kann beispielsweise ein Schraubendreher verwendet werden: Führen Sie diesen seitlich in die Öffnung des einziehbaren Teils am Markisenprofil ein und ziehen Sie es manuell zurück. So lassen sich die Aussparungen auf der rechten Seite leichter über die Schrauben des Laufwagens führen. (Siehe Abb. 16)



Abb. 16

18. **1.** Drehen Sie die Antriebsstange, um Profil 1 etwa 20 cm, von der oberen Kante nach unten zu bewegen. **2.** Bereiten Sie anschließend das Deckenprofil für die Montage vor. Achten Sie darauf, dass die Stopper im Deckenprofil korrekt ausgerichtet sind – der Pfeil auf den Stopperrn muss nach außen zeigen. Sollte dies nicht der Fall sein, entnehmen Sie die Stopper und setzen Sie sie in der richtigen Position erneut ein. (Siehe Abb. 17)

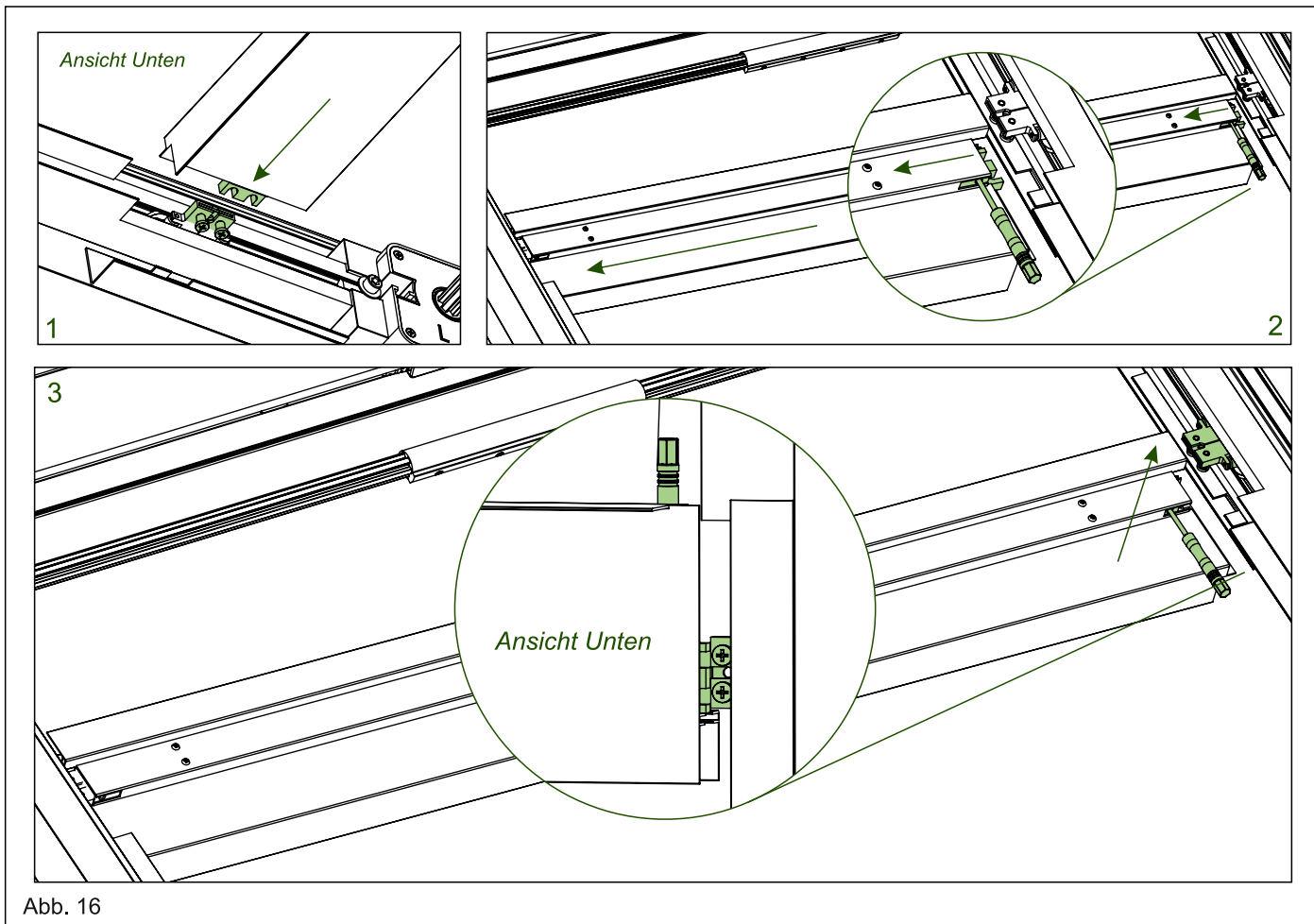

Abb. 17

19. 1. Führen Sie das Deckenprofil in die vorgesehene Abdeckhalterung ein. Achten Sie darauf, dass das Profil korrekt auf die untere Halterung eingeschoben wird. 2-3. Setzen die Deckenprofilstopper in die Aussparung in der Deckenhalterung. (Siehe Abb. 18)



20. 1. Drehen Sie die Antriebsstange zurück, um das Markisenprofil nach oben in Richtung Deckenprofil zu bewegen. 2-3. Achten Sie darauf, dass beide Profile bündig abschließen – es darf kein Spalt zwischen dem Markisen- und Deckenprofil bleiben. Falls dies nicht der Fall ist, können Sie die Gewindestifte an der Verbindung der Antriebsstange leicht lösen und die beiden Stangenteile individuell anpassen. Sobald Markisen- und Deckenprofil exakt ausgerichtet sind, ziehen Sie die Verbindung der Antriebsstange wieder fest. (Siehe Abb. 19)

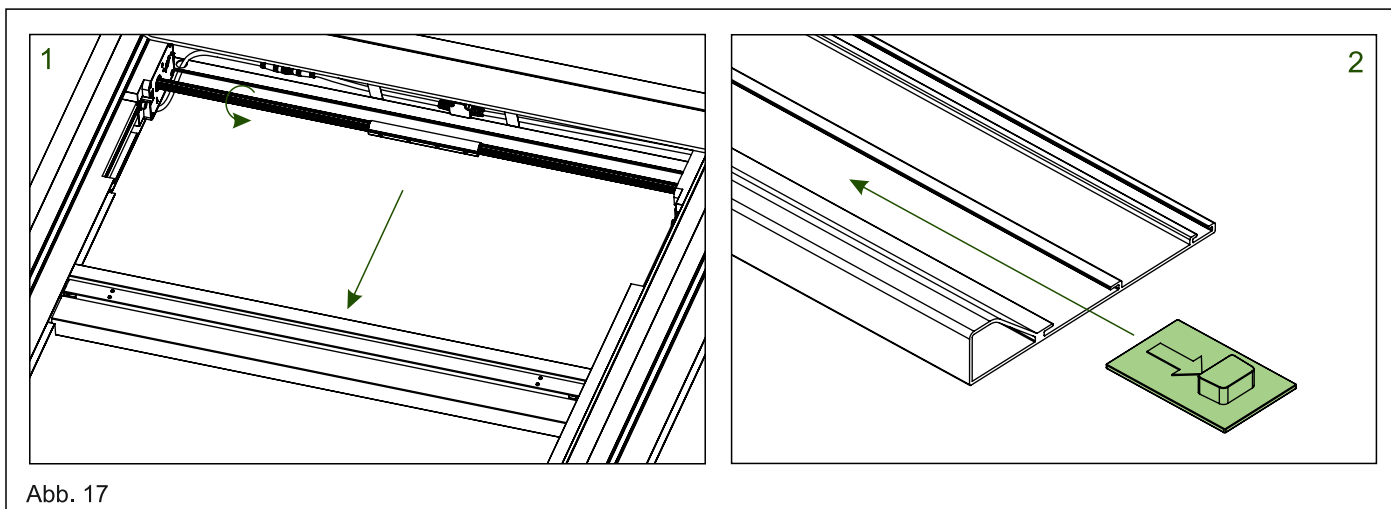
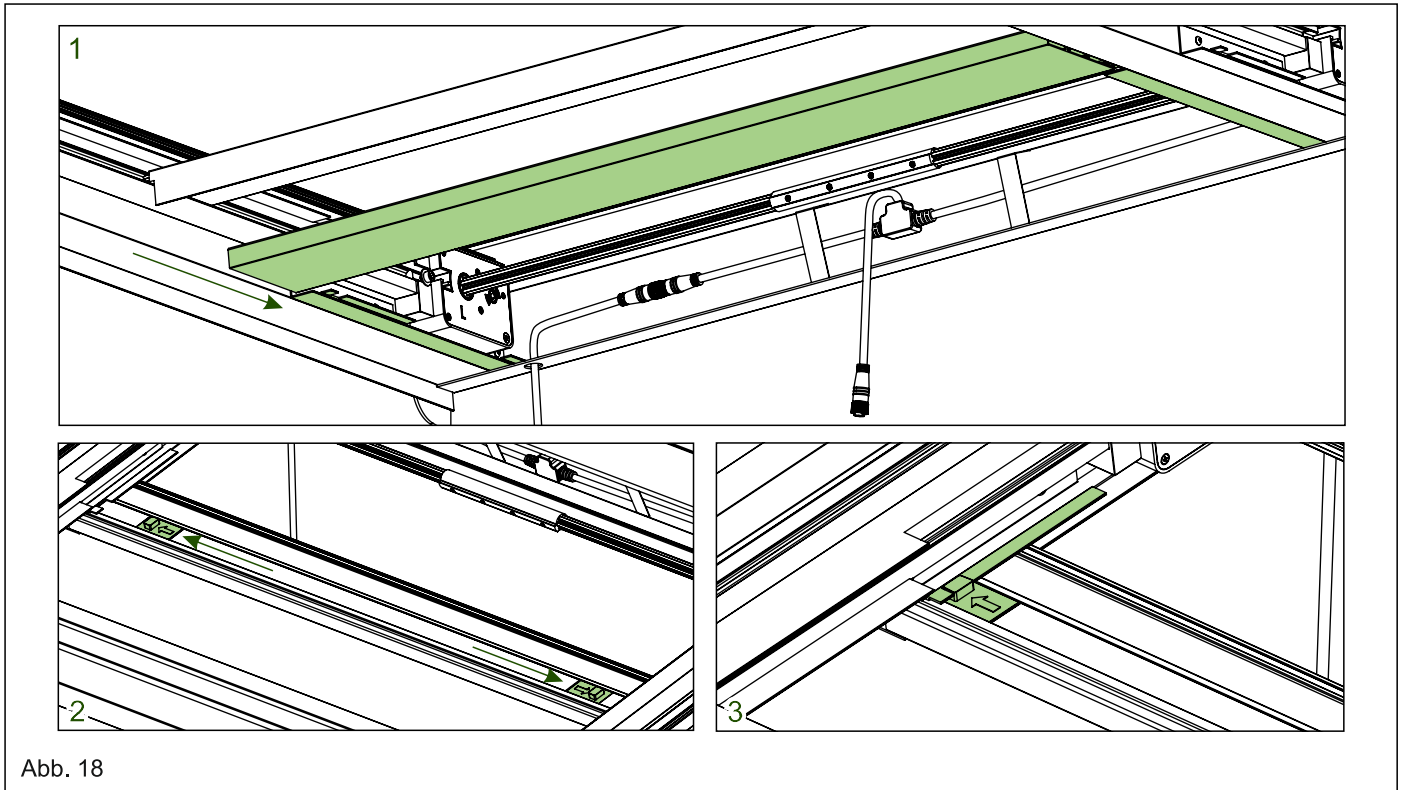
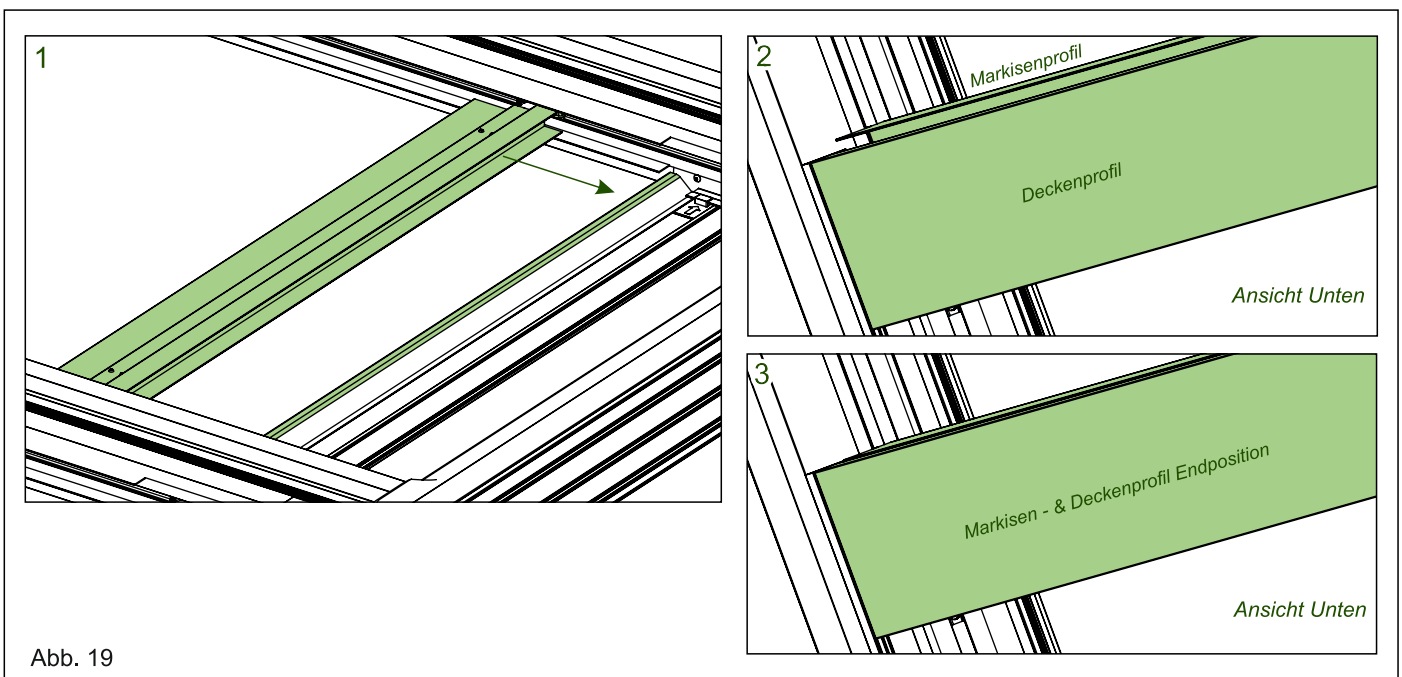

21. 1. Lösen Sie die Schrauben an beiden Stoppern in den Laufschienen und schieben Sie sie vorsichtig bis an die Laufwagen heran. Achten Sie darauf, dass Stopper und Laufwagen hierbei aufeinander stoßen (bündig zu einander verlaufen) – ohne dabei die Position der Laufwagen zu verändern. 2. Es darf kein Spalt zwischen Stopper und Laufwagen bleiben. Fixieren Sie die Stopper anschließend durch Festziehen der Schrauben. (Siehe Abb. 20)

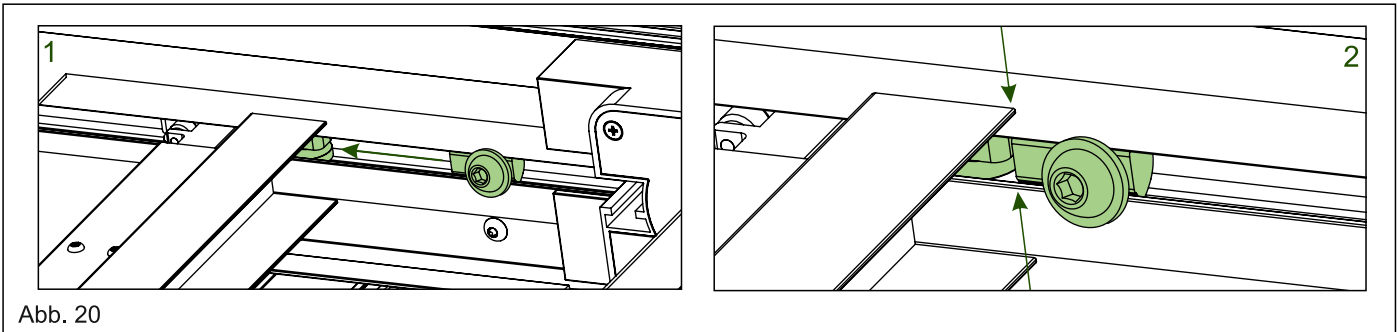

Montage Markisenprofile mit Stoff

22. 1. Schieben Sie das Markisenprofil nach hinten um die Stopper des Deckenprofils zu entriegeln und entfernen Sie das Deckenprofil. 2. Entfernen Sie hiernach Markisenprofil 1, indem Sie einen Schraubendreher seitlich in eine der Öffnungen des einziehbaren Halteelements einführen. Ziehen Sie dieses manuell zurück, um das Profil nach unten herauszunehmen. (Siehe Abb. 21)

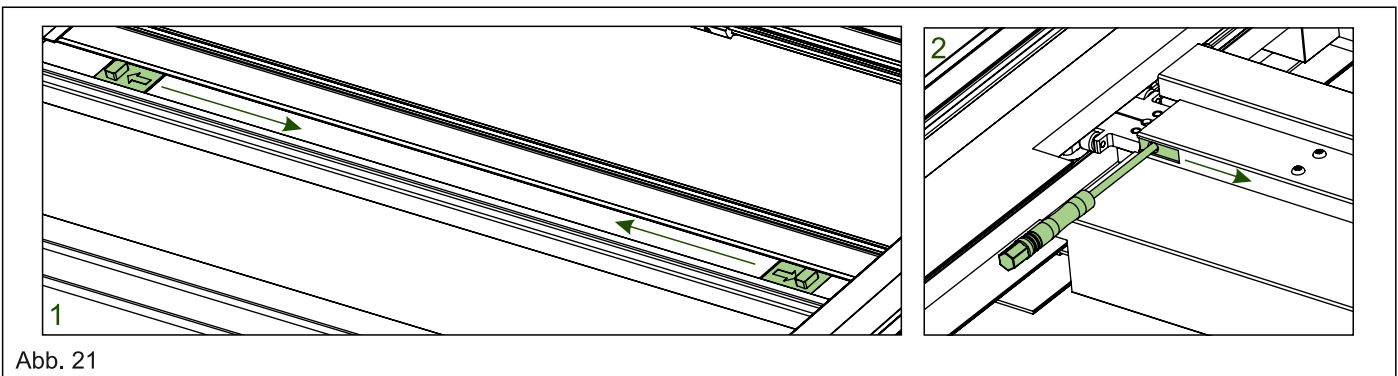

23. 1. Setzen Sie Markisenprofil 2 (Leiste und Stoff) wieder in Markisenprofil 1 ein, positionieren Sie ihn mittig im Profil. 2. Montieren Sie das vollständige Markisenprofil wie in Schritt 17 beschrieben. **Wichtig:** Achten Sie darauf, den Stoff während des Einsetzens sicher zu fixieren, damit er sich nicht unbeabsichtigt entfaltet. Als Hilfsmittel können Sie z.B. eine Schnur oder umgedrehte Klebestreifen verwenden. Stellen Sie zudem sicher, dass sich der Stoff korrekt in der Laufschiene befindet. 3. Schieben Sie abschließend das gesamte Markisenprofil mithilfe der Antriebsstange nach unten. (Siehe Abb. 22)

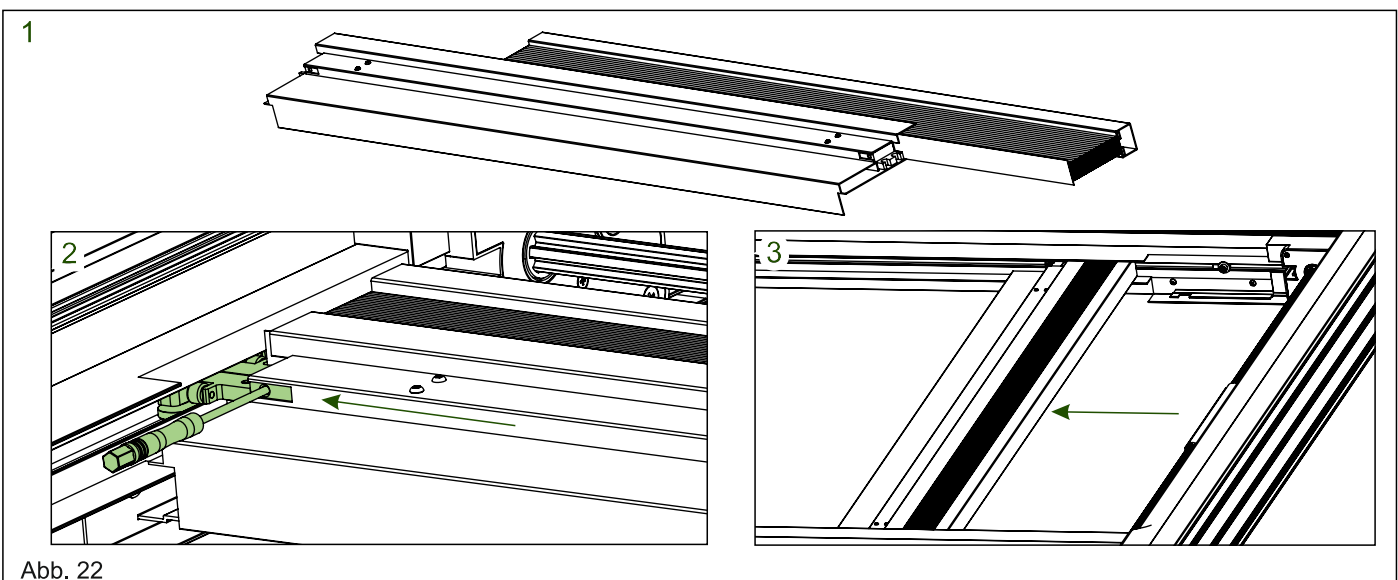

Fixierung des Stoffes

- 24. 1.** Befestigen Sie die Laufschienerweiterungen beidseitig mit jeweils zwei Schrauben an den vorgesehenen Öffnungen der Laufschiene. **2.** Achten Sie darauf, dass die äußeren Enden der Erweiterungen bündig mit den Laufschiene abschließen – es darf dabei kein Spalt entstehen. Zudem sollten die Aussparungen der Erweiterungen nach unten ausgerichtet sein. (Siehe Abb. 23)

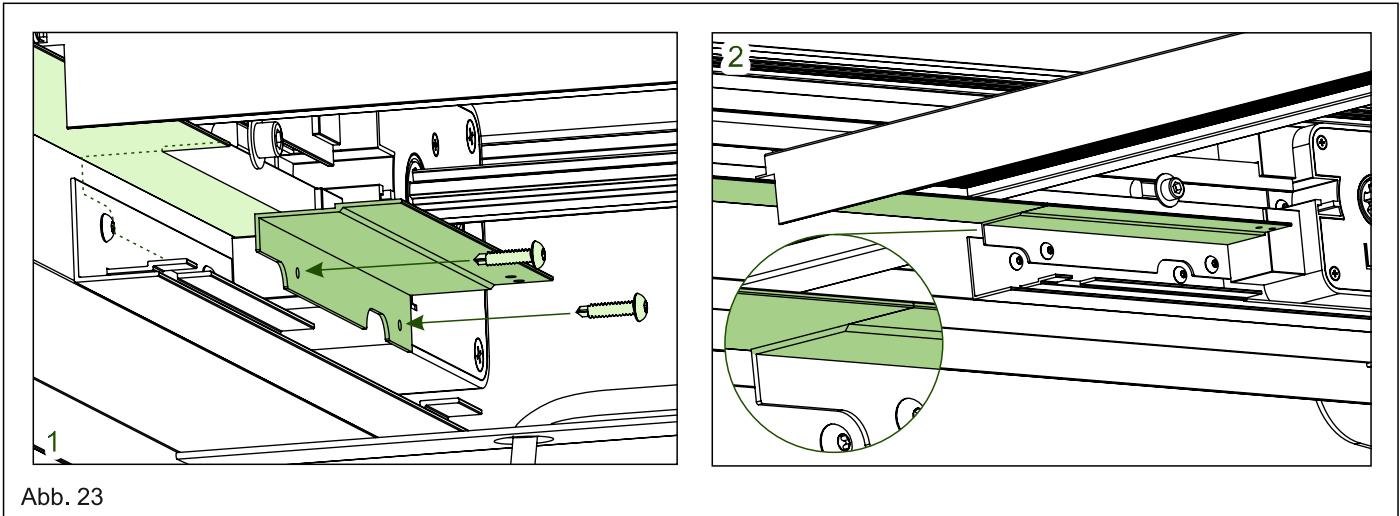

- 25. 1-2.** Schieben Sie die Stoffkante (nur Profil 2) in Richtung der Motorhalterung, bis die Kante der Stoffhalterung bündig mit dem Ende der Laufschienerweiterung abschließt. **3.** Befestigen Sie anschließend die Stoffhalterung mit jeweils zwei Schrauben auf beiden Seiten direkt an der Laufschienerweiterung. (Siehe Abb. 24)

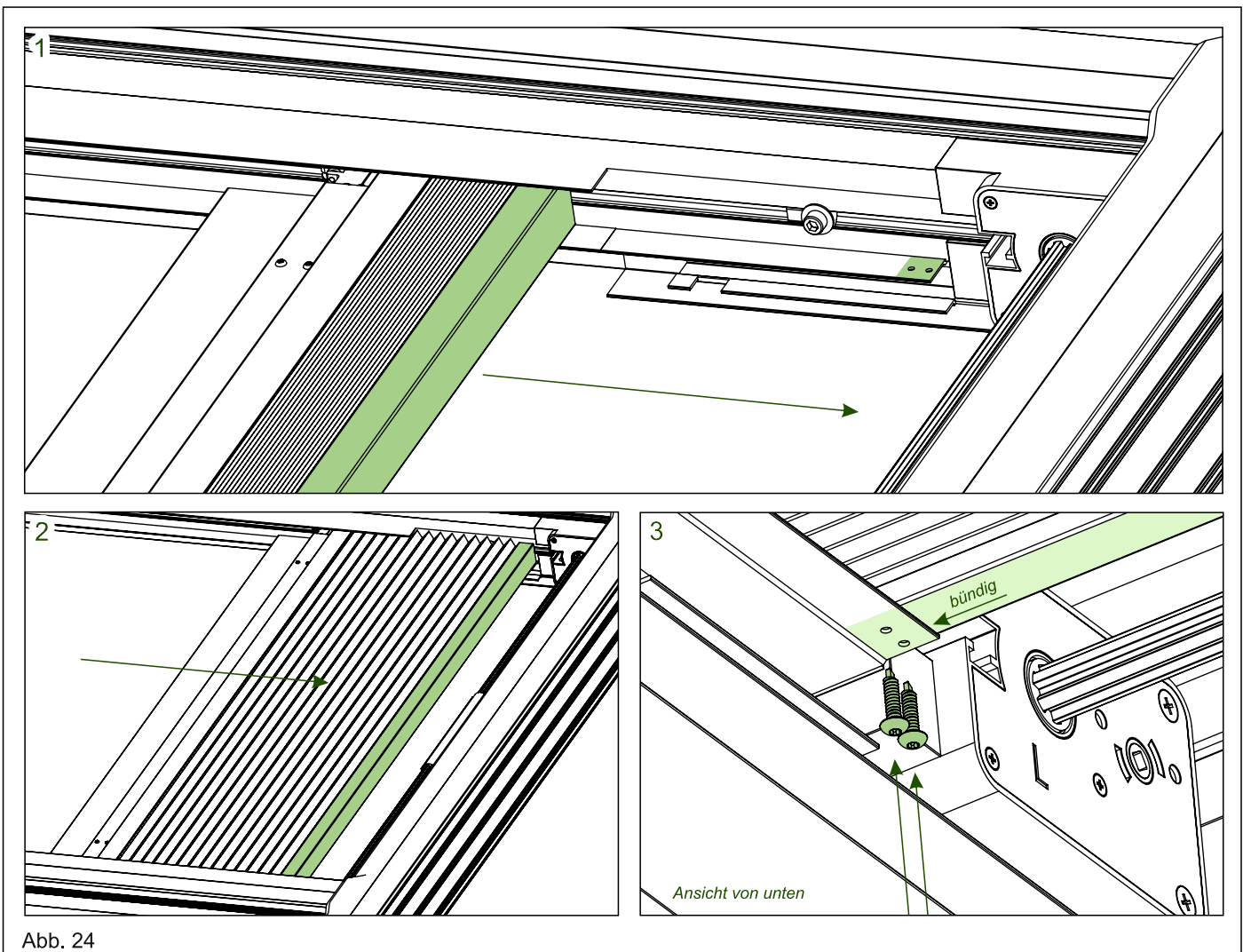

Montage Motor und Deckenprofil

26. Bevor Sie den Motor einsetzen, empfiehlt es sich, den Stoff ca. 100cm nach unten zu fahren. Das erleichtert den Einsatz des Deckenprofils im letzten Schritt. Setzen Sie den Motor in die dafür vorgesehenen Aufnahmen der Motorhalterung ein. Sollte die Aufnahme der Motorhalterung in einer ungünstigen Position befinden, kann diese vorsichtig mit Hilfe der Antriebsstange in die gewünschte Ausrichtung gedreht werden. **Wichtig:** Achten Sie darauf, dass das Netzkabel während des Einbaus nicht an die Stromversorgung angeschlossen ist. (Siehe Abb. 25)

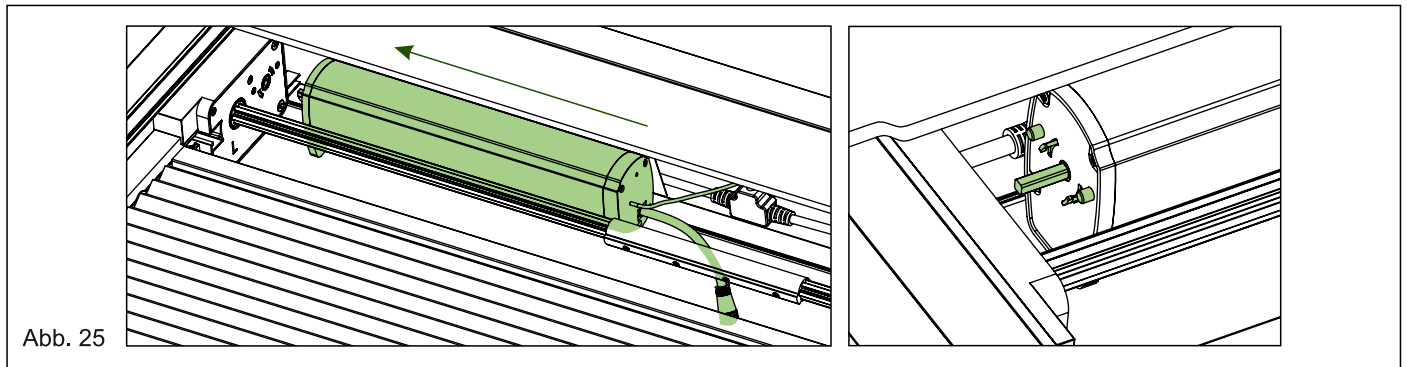

27. 1-2. Drehen Sie den Verschlusshebel am Motor in die Endposition (Unten). 3. Anschließend verbinden Sie das Motorkabel mit der Kabelverbindung des jeweiligen Terrassensegments. (Siehe Abb. 26)

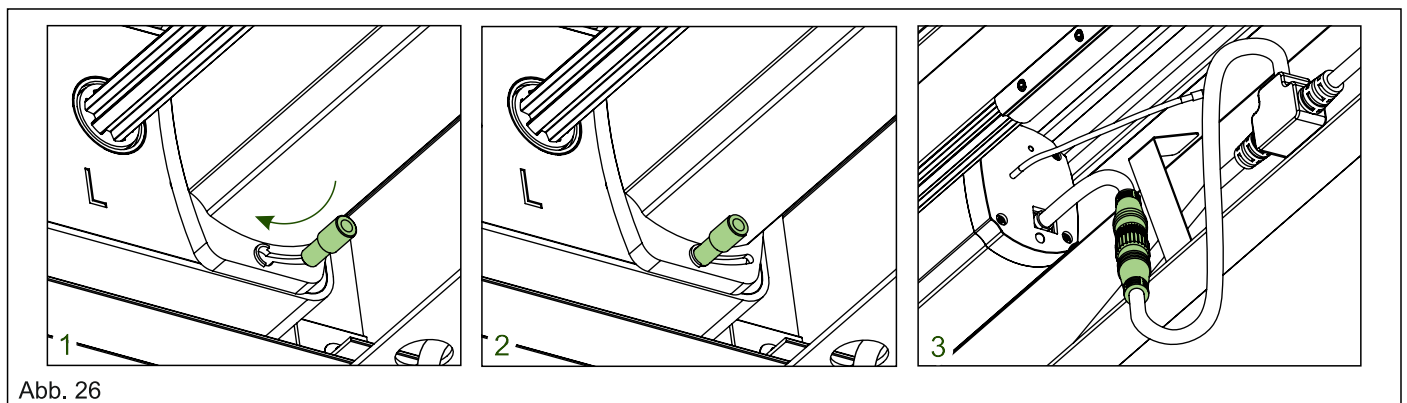

28. Verbinden Sie das Netzkabel des Motors mit einem Stromanschluss und anschließend mit der Fernbedienung. 1. Wählen Sie auf der Fernbedienung das gewünschte Programm (Motor) aus (1-16) mit den Pfeiltasten Link-Rechts. 2-3. Drücken Sie, mit einem Stift, den Knopf am Motor für eine Sekunde, bis die Lampe anfängt Rot zu leuchten. 4-5. Drücken Sie die Pfeiltaste nach Oben an der Fernbedienung für eine Sekunde, die Lampe am Motor leuchtet Blau. Sie haben die Fernbedienung an den Motor angelernt. (Siehe Abb. 27)

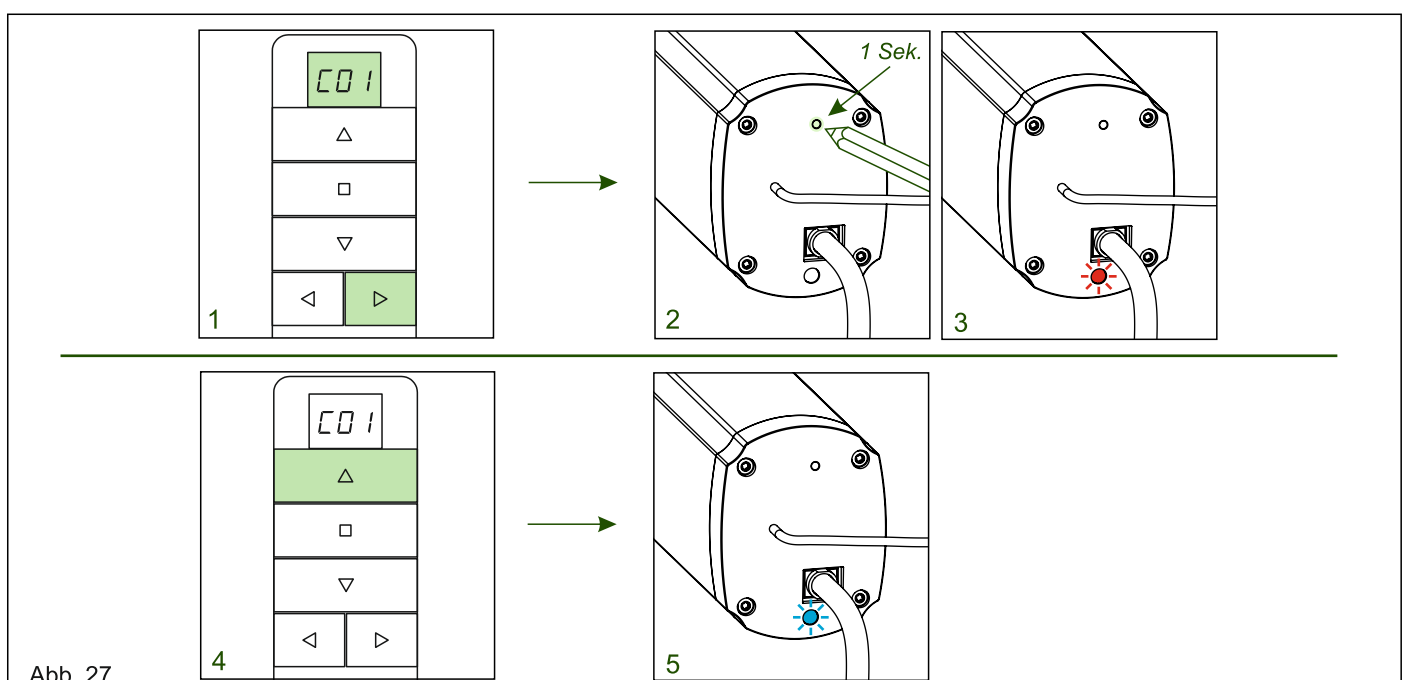

29. Optional: Drehrichtung des Motor umkehren. 1. Wählen Sie auf der Fernbedienung das gewünschte Programm (Motor) aus (1-16) mit den Pfeiltasten Link-Rechts. **2-3.** Drücken Sie, mit einem Stift, den Knopf am Motor für eine Sekunde bis die Lampe anfängt Rot zu leuchten. **4-5.** Drücken Sie die Stoptaste an der Fernbedienung für eine Sekunde, die Lampe am Motor leuchtet Blau. Sie haben die Drehrichtung umgekehrt. (Siehe Abb. 28)



Abb. 28

30. Optional: Einstellungen des Motors zurücksetzen. 1-2. Drücken Sie, mit einem Stift, den Knopf am Motor für 5 Sekunden bis die Lampe anfängt Rot zu leuchten. 3-4. Drücken Sie den Knopf am Motor erneut für 1 Sekunde, die Lampe fängt an Blau zu leuchten. Die Einstellungen des Motors sind zurückgesetzt. (Siehe Abb. 29)

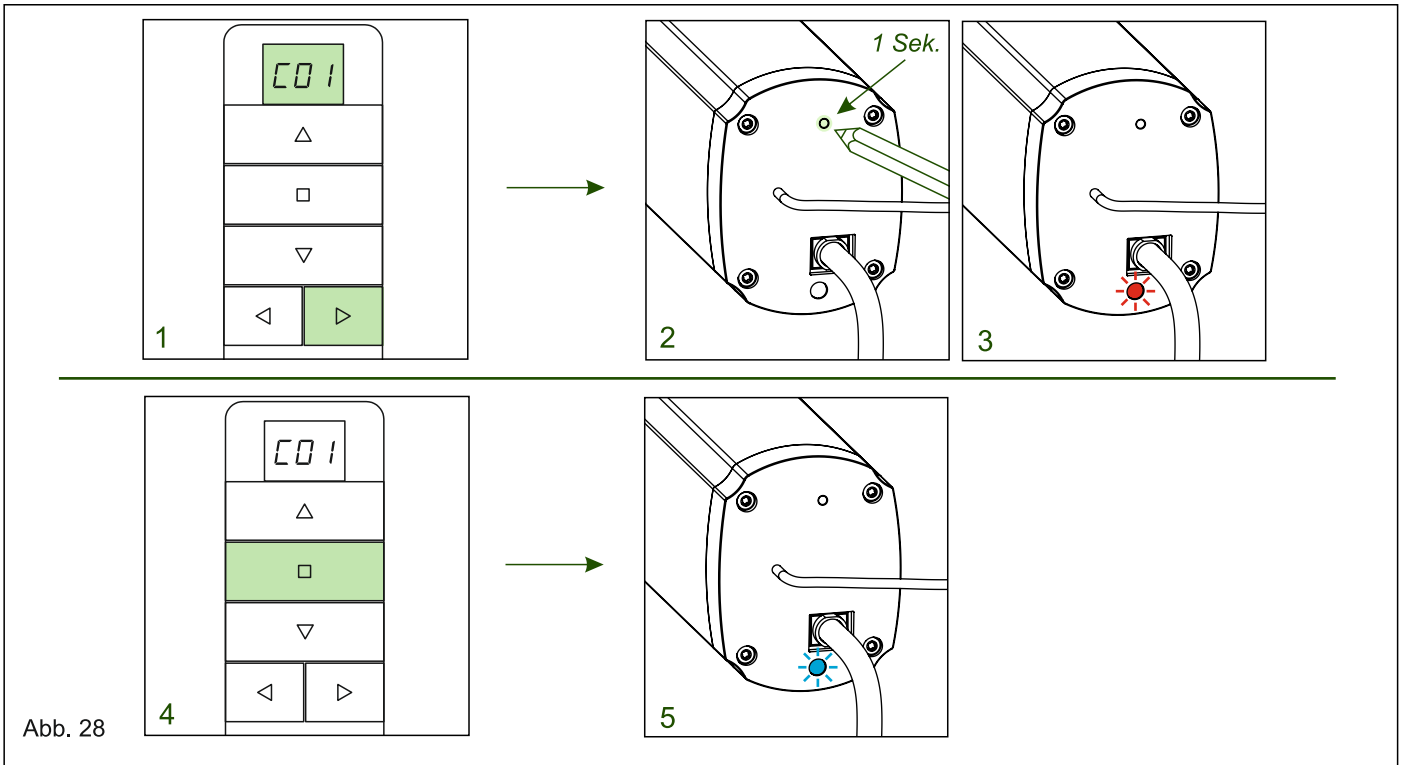

Abb. 29

- 31.** Schieben Sie die einzelnen Deckensegmente in das Deckenprofil, die richtige Konfiguration für Ihre Länge entnehmen Sie der Abbildung. (Siehe Abb. 30)



- 32.** 1. Führen Sie das Deckenprofil mit den Deckensegmenten in die vorgesehene Abdeckhalterung ein. Achten Sie darauf, dass das Profil korrekt auf die untere Halterung eingeschoben wird.
2. Schieben Sie die Deckenprofilstopper, in dem Sie den Stoff der Markise vorsichtig mit der Hand anheben, in die Aussparung in der Deckenhalterung. (Siehe Abb. 31)

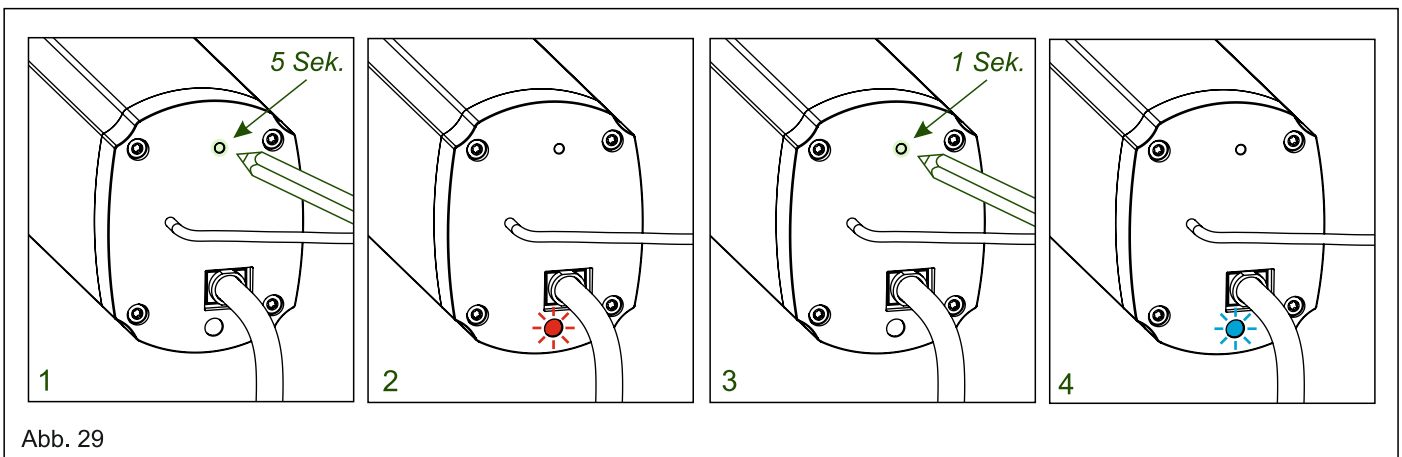
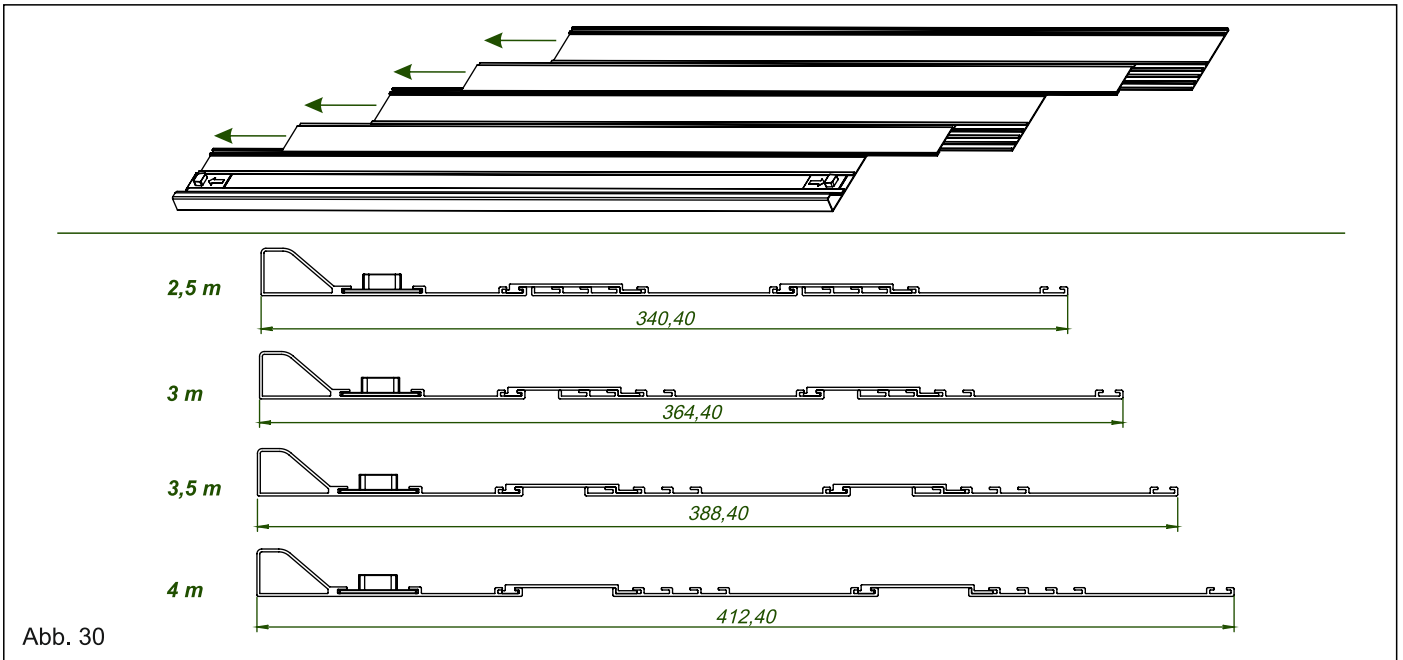
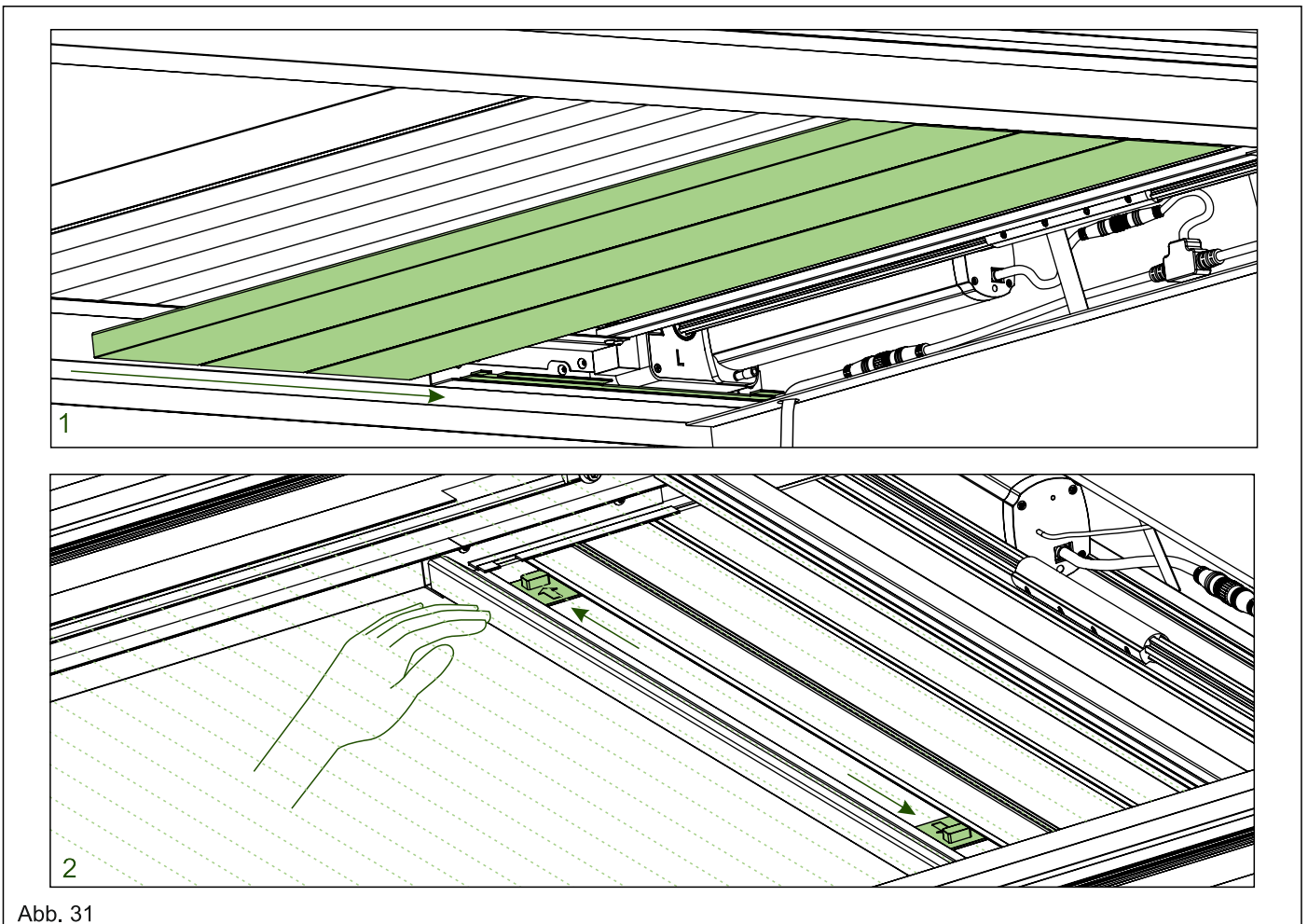

Technische Daten

Modell Nr.	Frequenz	Sendeleistung	Sendestrom
DG140-16	433.92MHz	≤ 10mW	≤ 15mA

Standby-Strom	Standby-Zeit	Batterietyp	Betriebstemperatur
< 25uA	2 Jahre	ACR2450 3V x1 St.	-20°C ~+55°C

Die Fernbedienung an einem trockenen Ort lagern. Vermeiden Sie, dass die Fernbedienung unbeabsichtigt unter dem Regen und unter strahlender Sonne liegen bleibt. Elektronische Komponente können dabei Schaden nehmen.

Tastenbelegung

Anzeigeleuchte: Anzeige Programm/ Motor
Nach Oben: Aufwärtssteuerung
Nach Unten: Abwärtssteuerung
Stopp: Steuerung beenden/ anhalten
Links: Auswahl Programm/ Motor
Rechts: Auswahl Programm/ Motor
An/Aus: An-/ Ausschalten der Fernbedienung
SET: Programmiermodus der Fernbedienung.

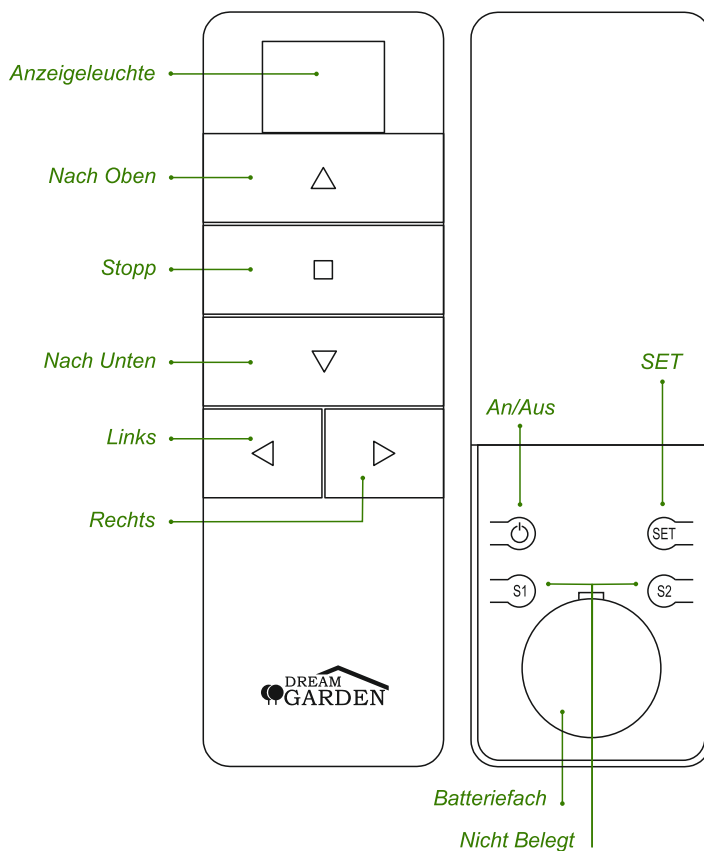

weitere Produkte von
DreamGarden



DreamGarden GmbH | Verison V032026
 +49 (0)2451-99488-99 | info@dreamgarden-shop.de
 Lise-Meitner-Str. 5 | 52511 Geilenkirchen | Germany